



THE ESSENTIALS
BALI SHOWER
BALI HAMMAM

120x80



preinstallazione • installazione • uso
CONSERVARE CON CURA

preinstallation • installation • use
KEEP CAREFULLY

pre-installation • installation • emploi
CONSERVER AVEC SOIN

Vorinstallationsblatt • Installation • Bedienung
SORGFÄLTIG AUFBEWAHREN

preinstalación • instalación • uso
CONSERVESE CON CUIDADO

предварительной • установка • эксплуатация
ТЩАТЕЛЬНО ХРАНИТЬ

Avvertenze

- Tutte le misure sono espresse in centimetri
- I disegni riportati non sono in scala

Warnings

- All measurements are provided in centimetres
- The reference diagrams are not to scale

Recommandations

- Toutes les mesures sont exprimées en centimètres
- Les dessins reportés ne sont pas à l'échelle

Advertencias

- Todas las medidas se expresan en centímetros
- Los dibujos facilitados no están a escala

Hinweise

- Alle Maßangaben sind in Zentimetern angegeben
- Die abgebildeten Zeichnungen sind nicht maßstabsgetreu

Предупреждения

- Все размеры указаны в сантиметрах
- Чертежи вне масштаба

Indice

Info e sicurezza elettrica	4
Avvertenze	4-5
Manutenzione ordinaria	5
Manutenzione straordinaria	6
Scheda tecnica	19÷20
Installazione	21
Uso	30

Sommaire

Généralités et sécurité électrique	9
Recommandations	10
Entretien ordinaire	10
Entretien extraordinaire	11
Fiche technique	19÷20
Installation	21
Utilisation	40

Índice

Información general y seguridad eléctrica.....	14
Advertencias	15
Mantenimiento ordinario	15
Mantenimiento extraordinario.....	16
Ficha técnica	19÷20
Instalación	21
Uso	50

Index

Info and electrical safety	6
Warnings	7
Routine maintenance	8
Extraordinary maintenance.....	8
Technical data	19÷20
Installation	21
Use	35

Inhaltsverzeichnis

Allgemeine Hinweise und Elektrische Sicherheit	11
Hinweise	12
Ordentliche Wartung	13
Außerordentliche Wartung.....	13
Vorinstallationsblatt	19÷20
Installation	21
Gebrauch	45

Указатель

Информация и электрическая безопасность.....	16
Предупреждения	17
Плановое обслуживание	18
Внеочередное техническое обслуживание	18
Руководство по уст	19÷20
Установка	21
Использование	55

CONSIDERARE ATTENTAMENTE LE ISTRUZIONI E I DISEGNI PRIMA DI PROCEDERE ALL'INSTALLAZIONE

Informazioni generali

■ Verificare che sia stato predisposto lo scarico (1) nonché l'allacciamento alla rete idrica ed elettrica (2).

 **ATTENZIONE: (IEC 60335-1/A2) La pressione dell'impianto idraulico che alimenta l'apparecchiatura non deve superare i 600 kPa (6 bar).**

 **In presenza di acque "dure" è opportuno installare nell'impianto idraulico che alimenta l'apparecchiatura un decalcificatore, in modo da ridurre e/o evitare il deposito calcareo.**

 **ATTENZIONE: per la movimentazione dei cristalli, usare ESCLUSIVAMENTE le apposite ventose di sollevamento, di portata adeguata al peso dei cristalli stessi. Utilizzare inoltre gli appositi guanti protettivi.**

 **ATTENZIONE: durante l'installazione si raccomanda di proteggere il piatto da eventuali urti e abrasioni.**

■ **Non installare l'apparecchiatura in prossimità di fonti di calore, sotto l'esposizione diretta dei raggi solari e/o in luoghi soggetti a polvere, vibrazioni e condizioni estreme di umidità.**

■ **Prima di chiudere il pannello del box doccia, eseguire un ciclo di prova delle varie funzioni, verificando la perfetta tenuta idraulica di tutte le tubazioni e dei collegamenti.**

Sicurezza elettrica

I box doccia **Bali shower/Bali hammam** sono apparecchiature sicure, costruite nel rispetto delle norme **EN 60335-1, EN 60335-2-105, EN 61000, EN 55014-1, EN 55014-2.**

■ L'installazione deve essere eseguita da personale qualificato, che deve garantire il rispetto delle disposizioni nazionali vigenti, nonché essere abilitato a effettuare l'installazione.

 **È responsabilità dell'installatore la scelta dei materiali in relazione all'uso, l'esecuzione corretta dei lavori, la verifica dello stato dell'impianto a cui si allaccia l'apparecchio e l'idoneità dello stesso a garantire la sicurezza d'uso, relativa agli interventi di manutenzione e ispezionabilità dell'impianto.**

 **L'impianto elettrico e quello di terra dell'immobile devono essere efficienti e conformi alle disposizioni di legge e alle specifiche norme nazionali.**

 **Ove previsto, devono essere previsti opportuni di-**

spositivi, facenti parte dell'impianto fisso e installati secondo le normative in vigore, che disconnettano l'apparecchiatura dalla rete.

■ Per l'allacciamento alla rete elettrica s'impone l'installazione di un interruttore onnipolare di sezionamento, che assicuri la completa disconnessione nelle condizioni della categoria di sovratensione III; questi dispositivi devono essere collocati in una zona che rispetti le prescrizioni di sicurezza dei locali bagno.

 **Interruttori e dispositivi elettrici, nel rispetto delle norme, vanno collocati in zona non raggiungibile dall'utente che sta usando l'apparecchiatura.**

■ L'installazione di dispositivi elettrici ed apparecchi (prese, interruttori, ecc.) nelle sale da bagno dev'essere conforme alle disposizioni di legge e norme di ogni Stato.

 **L'impianto elettrico dell'immobile deve essere provvisto di interruttore differenziale la cui corrente d'intervento non superi 30 mA.**

 **Nel caso l'impianto elettrico dell'immobile non sia in grado di assicurare un'alimentazione costante, si consiglia d'installare uno stabilizzatore di tensione prima dell'apparecchiatura, opportunamente dimensionato per la potenza della stessa.**

■ I box doccia Bali shower/Bali hammam sono provvisti di un morsetto contraddistinto dal simbolo ∇ , situato sul retro del telaio, per il collegamento equipotenziale delle masse metalliche circostanti (norme **EN 60335.2.105**).

■ L'apparecchiatura è provvista di sistema d'illuminazione conforme alle norme **EN 62471**, gruppo di classificazione lampade: esente.

Non osservare direttamente con strumenti ottici (binocoli, fotocamere, lenti d'ingrandimento).

 **ATTENZIONE! Scollegare l'apparecchiatura dalla linea di alimentazione elettrica prima di effettuare qualsiasi intervento di manutenzione.**

JACUZZI EUROPE S.p.A. declina ogni responsabilità qualora:

■ *L'installazione venga eseguita da personale non qualificato e/o non abilitato ad eseguire l'installazione stessa.*

■ *Non vengano rispettate le norme e disposizioni di legge relative agli impianti elettrici degli immobili in vigore nello Stato in cui viene eseguita l'installazione.*

■ *Non vengano rispettate le disposizioni di installazione e manutenzione riportate sul presente manuale.*

■ *Vengano usati per l'installazione materiali non idonei e/o non certificati.*

■ I box doccia vengano posti in opera non conformemente alle norme succitate.

■ Vengano eseguite operazioni non corrette che riducano il grado di protezione delle apparecchiature elettriche contro i getti d'acqua o modifichino la protezione contro l'elettrocuzione per contatti diretti ed indiretti, o altresì generino condizioni di isolamento, dispersioni di corrente e surriscaldamento anomali.

■ Vengano cambiati o modificati componenti o parti dell'apparecchio rispetto allo stato di fornitura, facendo decadere la responsabilità del Costruttore.

■ L'apparecchio venga riparato da personale non autorizzato o usando parti di ricambio non originali della Jacuzzi Europe S.p.A.

Avvertenze

L'utilizzo di questa apparecchiatura è consentito a bambini di 8 o più anni di età e a persone con ridotte capacità motorie, sensitive e/o cognitive solamente nel caso in cui siano sorvegliati o risultino essere in possesso delle nozioni necessarie ad utilizzare l'apparecchiatura in modo sicuro, nonché essere a conoscenza dei pericoli derivanti da un uso improprio.

I bambini devono essere sorvegliati per assicurarsi che non giochino con l'apparecchiatura e che non svolgano operazioni riservate a personale adulto e/o specializzato (operazioni di manutenzione, pulizia, ecc.).

È pericoloso l'uso o l'accessibilità di apparecchi/dispositivi alimentati dall'impianto elettrico stando all'interno dell'apparecchiatura.

I box doccia Jacuzzi® devono essere impiegati sempre e solo in ambienti interni.

Accertatevi inoltre che l'installazione venga eseguita da personale qualificato, nel rispetto delle leggi e delle disposizioni vigenti.

Prestate attenzione quando entrate e/o uscite dal box doccia, dato che le superfici potrebbero essere alquanto scivolose.

La durata di utilizzo del box doccia (in particolare del bagno turco) deve essere adeguata al grado di sopportabilità dell'utente. Uscite immediatamente dal box doccia in caso di affaticamento e/o malessere.

Nel bagno turco la temperatura massima raggiunta è di circa 45-50 °C circa, partendo da una temperatura iniziale del box doccia (e della stanza) pari a 20 °C circa.

NB: per garantire la performance ottimale del generatore di vapore è necessario che la tensione di alimentazione sia uguale al valore nominale (230 V ~).

Non rimuovete, per nessuna ragione, le etichette adesive poste vicino alle bocchette vapore; se dovessero deteriorarsi, provvedete alla loro sostituzione.

Accertatevi che le bocchette vapore non siano ostruite.

È vietato utilizzare altri generatori di vapore (per es., prodotti da terze parti) all'interno del box doccia Jacuzzi®.



ATTENZIONE! Il vapore esce a temperature prossime ai 100 °C! Non tenete le gambe sulla traiettoria di uscita del vapore o tenetele ad almeno 40 cm dalle bocchette (dispenser) d'uscita.

È fatto assoluto divieto di utilizzare il box doccia per usi diversi da quelli espressamente previsti.

Jacuzzi® non risponde per eventuali danni derivati da utilizzi impropri.

Se l'apparecchiatura viene utilizzata da persone diverse dall'Acquirente, questo deve istruire opportunamente gli utilizzatori sull'uso corretto del box doccia e le avvertenze di sicurezza.



A fine utilizzo, spegnete l'interruttore generale installato sulla linea di alimentazione dell'apparecchiatura.

Manutenzione ordinaria

Parti in alluminio

■ È sufficiente asciugare i vari componenti: se dovesse rendersi necessaria una pulizia più approfondita, eliminate eventuali macchie con un panno imbevuto di acqua insaponata o detergente neutro, risciacquate quindi con acqua pulita ed asciugate.

Lasciate infine aperta la porta in cristallo: verrà così agevolata l'eliminazione dell'umidità presente all'interno.



Non usate salviette abrasive, detersivi in polvere o altri solventi.

Cristalli

■ Risciacquate i cristalli con acqua, asciugandoli eventualmente con un panno; non utilizzate spugne di fibra e/o detersivi cremosi o in polvere.

Piatto, parete, tetto

■ Questi elementi sono realizzati in metacrilato, la cui pulizia può essere effettuata semplicemente asciugandone la superficie dopo l'uso; in presenza di macchie, potete usare un comune detergente o dell'acqua saponata.

Non impiegare prodotti a base di ipoclorito di sodio (candeggina, acido muriatico, ecc.) e/o di idrossido di sodio (soda caustica, ecc.).



Non utilizzare assolutamente prodotti liquidi o in polvere abrasivi, pagliette, prodotti cerati, prodotti candeggiati o fortemente clorati, detersivi chimici contenenti basi o acidi forti.

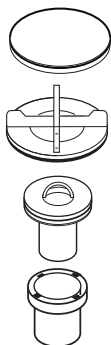

Piletta di scarico

■ La piletta, nel tempo, potrebbe ostruirsi; se si nota una difficoltà nello scaricare l'acqua presente nel piatto potrebbe rendersi necessario la pulizia del cestello posto all'interno della piletta.

- Sollevate il coperchio della piletta ed estraete il cestello, effettuandone quindi la pulizia.

- Reinserite il cestello, chiudete il coperchio della piletta.

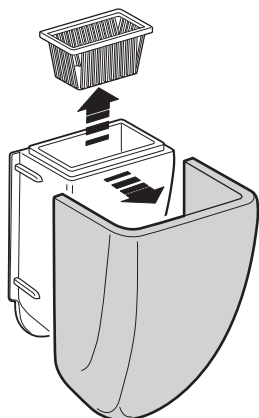

Erogatore di vapore

■ È possibile rimuovere i componenti dell'erogatore, come indicato in figura, in modo da agevolare le operazioni di pulizia.

Seguite i consigli dati per i componenti realizzati in metacrilato (piatto, parete, tetto); terminata la pulizia, rimontate i componenti sul corpo dell'erogatore.

Manutenzione straordinaria

GENERATORE DI VAPORE

■ A seconda della qualità dell'acqua e della frequenza di utilizzo del bagno turco, periodicamente è necessario eseguire un'ispezione della caldaia, in modo da rimuovere totalmente i depositi calcarei.

Per questo intervento, si prega di rivolgersi ad un Centro Assistenza Jacuzzi® autorizzato.

PAY ATTENTION TO THE INSTRUCTIONS AND DRAWINGS BEFORE PROCEEDING WITH INSTALLATION

General Information

■ Check to ensure that the drain (1) is operative, as well as connection to the water and electrical supply (2).

ATTENTION: (IEC 60335-1/A2) The pressure of the water system supplying the appliance must not exceed 600 kPa (6 bar).

ATTENTION: Where "hard" water is present, it is advisable to install a decalcifier in the water system supplying the appliance, in order to reduce and/or avoid calcareous deposits.

ATTENTION: in order to move the glass, use ONLY the appropriate suction lifters; the size should be suited to the weight of the actual glass. You must also use suitable protective gloves.

ATTENTION: during installation, we recommend protecting the tray from any possible knocks or scratches.

■ Do not install the equipment close to heat sources, directly exposed to sun rays or in dusty, humid places or those susceptible to vibrations.

■ Before closing the shower enclosure panel, test the various functions, checking for perfect hydraulic tightness of all pipes and connections.

Electrical safety

Bali shower/Bali hammam shower enclosures are manufactured according to regulations EN 60335-1, EN 60335-2-105, EN 61000, EN 55014-1, EN 55014-2.

■ Installation must be carried out by qualified and authorized personnel, in compliance with the national provisions in force.

ATTENTION: It is the installer's responsibility to select the materials, considering the way they will be used; to carry out the installation correctly; and to verify the condition of the network to which the system will be connected and its capability to ensure safety in maintenance and inspection operations.

ATTENTION: The building's electrical system and ground system must be efficient and must conform to legal regulations and specific national standards.

ATTENTION: Where required, appropriate devices must be provided, which form part of the fixed system, and installed in compliance with current legislation in force, with

the purpose of disconnecting the appliance from the mains.

■ For connection to the electric mains, you will need to install an isolating multi-pole switch, which will ensure complete disconnection in the instance of a category III over voltage; these devices must be connected to an area that complies with the safety regulations governing bathroom safety.



Switches and electrical devices, according to regulations, must be connected to areas out of the user's reach.

■ The installation of electrical devices and equipment (sockets, switches, etc.) in the bathroom must be in compliance with legal standards and regulations in the country where the appliance is installed.



The building's electrical supply must be equipped with a differential switch with operating current which does not exceed 30 mA.



In the case where the building's electrical system is not able to provide a constant power supply, we recommend installing a voltage regulator, suitable to provide the required power, before installing the appliance.

■ Bali shower/Bali hammami shower enclosures have a terminal identified by the symbol ∇ , placed on the back of the frame for equipotential connection of the surrounding metal masses (standard **EN 60335.2.105**).

■ The appliance is equipped with an LED lighting system in compliance with Norm **EN 62471**, lamp classification group: exempt.

Do not look directly at the light using optical devices (binoculars, cameras, magnifying glasses).



ATTENTION! Before carrying out any maintenance operation, disconnect the appliance from the power supply line.

JACUZZI EUROPE S.p.A. denies all responsibility:

■ *If installation is carried out by unqualified personnel and/or personnel unauthorised to carry out the installation itself.*

■ *If current norms and legal provisions regarding the electric systems of buildings in the country in which installation is carried out are not complied with.*

■ *If the instructions for installation and maintenance contained in this manual are not followed.*

■ *If unsuitable and/or uncertified materials are used for installation.*

■ *If shower enclosures are placed in areas which do not comply with the above-quoted standards.*

■ *If incorrect operations are performed that reduce the level of protection of the electrical equipment against water jets, modify the protection against electrocution due to direct or indirect contact, or produce abnormal conditions of insulation, current leakage or overheating.*

■ *If any components or parts of the appliance are altered in relation to the original state when supplied, releasing the Manufacturer from any liability.*

■ *If the appliance is repaired by unauthorised personnel or if spare parts are used other than the original ones supplied by Jacuzzi Europe S.p.A.*

Warnings

This device may be used by children 8 years and older and by people with reduced motor, sensory and/or cognitive skills only when supervised and only if they have the knowledge necessary to use the equipment in a safe manner and are aware of the risks associated with improper use.

Children must be supervised to make sure that they do not play with the equipment or carry out operations that need to be performed by an adult or specialised personnel (maintenance, cleaning operations, etc.).

It is dangerous to use or handle live equipment/devices housed within the appliance.

The Jacuzzi® shower units must only be used in indoor environments.

Make sure that the installation is performed by qualified personnel in accordance with current laws and regulations.

Be very careful when entering and/or exiting the shower enclosure, as the surfaces may be rather slippery.

The duration of using the shower enclosure (especially the steam bath) must be suited to user tolerability. Immediately exit the shower enclosure if you feel dizzy and/or nauseous.

In the steam bath the maximum temperature reached is about 45-50 °C, starting from an initial temperature of the shower enclosure (and the room) at about 20 °C.

NB: To ensure optimum performance of the steam generator, the supply voltage must correspond to the nominal value (230 V ~).

Do not, under any circumstances, remove the stickers applied near the steam nozzles; if they should become worn or damaged, replace them.

Make sure that the steam nozzles are not obstructed.

It is strictly forbidden to use other steam generators (for example, manufactured by third parties) in the Jacuzzi® shower enclosure.



ATTENTION! The emerging steam has a temperature close to 100 °C! Do not rest legs on the steam outlet and keep them at least 40 cm from the outlet nozzles (dispenser).

It is completely forbidden to use the shower enclosure in ways that differ from those expressly detailed.

Jacuzzi® will not assume responsibility for any damage caused by improper use.

If other persons, in addition to the Purchaser, use the appliance, it is the Purchaser's responsibility to instruct users on the correct use of the shower enclosure in addition to providing safety warnings.



Once you have finished using the shower, turn off the main switch installed on the power supply line.

Routine maintenance

Aluminium parts

■ It is sufficient to dry the various components; should you need to carry out a more thorough cleaning procedure, eliminate any stains using a cloth dampened with soapy water or neutral detergent; rinse with fresh water and dry.

At the end, keep the glass door open, which will help eliminate the humidity present inside.



Do not use abrasive towels, powdered detergents or other solvents.

Glass

■ Rinse the glass with water, drying with a cloth if necessary; do not use fibre sponges and/or creamy or powder detergents.

Tray, wall, roof

■ These elements are made out of methacrylate, which can be cleaned by simply drying the surfaces after use; if there are stains; use a normal detergent or soapy water.

Do not use products that contain sodium hypochlorite (bleach, muriatic acid, etc.) and/or sodium hydroxyde (caustic soda, etc.).



Never use abrasive liquid or powder products, scourers, products with wax, bleach or that contain a high amount of chlorine, chemical detergents containing strong bases or acids.

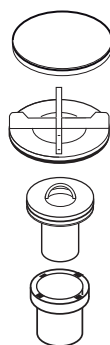

Drainage column

■ With the passing of time, the drainage column can become clogged; if you note problems with water drainage in the tray, you may need to clean the skimmer basket inside the drainage column.

- Lift the drainage column cover and extract the skimmer basket, then carry out the cleaning procedure.

- Reinsert the skimmer basket, close the drainage column cover.

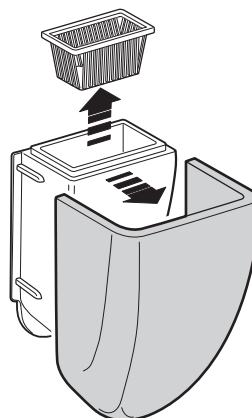

Steam dispenser

■ It is possible to remove the dispenser components, as shown in the figure, in order to facilitate the cleaning operations.

Follow the advice given for the components made of methacrylate (plate, wall, roof); After cleaning, reassemble the components on the dispenser body.

Extraordinary maintenance

STEAM GENERATOR

■ Depending on the quality of the water and the frequency of use of the steam bath, it is periodically necessary to carry out an inspection of the steam generator, in order to completely remove the calcareous deposits.

For this intervention, please contact an Authorised Jacuzzi® service centre.

CONSIDÉRER ATTENTIVEMENT TOUTES LES INSTRUCTIONS ET LES DESSINS AVANT DE PROCÉDER À L'INSTALLATION

Généralités

■ Vérifier que l'évacuation (1) et le raccordement aux réseaux hydraulique et électrique soient pré-installés (2).

 **ATTENTION : (IEC 60335-1/A2) la pression de l'installation hydraulique qui alimente l'appareil ne doit pas dépasser 600 kPa (6 bar).**

 **En présence d'eau "dure", il est recommandé de monter sur l'installation hydraulique un adoucisseur, afin de réduire et/ou d'éviter la formation de dépôts calcaires.**

 **ATTENTION : pour la manutention des parois vitrées, utiliser EXCLUSIVEMENT les ventouses de levage prévues à cet effet et d'une portée adéquate au poids des parois vitrées. Utiliser les gants de protection prévus à cet effet.**

 **ATTENTION : durant l'installation, il est recommandé de protéger le receveur d'éventuels chocs ou abrasions.**

■ **Ne pas installer l'appareil près de sources de chaleur, sous l'exposition directe du soleil et/ou dans des lieux sujets à la poussière, à des vibrations et à des conditions extrêmes d'humidité.**

■ **Avant de fermer le panneau de la cabine de douche, effectuer un cycle d'essai des différentes fonctions, en vérifiant la parfaite étanchéité hydraulique de tous les tuyaux et des raccordements.**

Sécurité électrique

Les cabines de douche **Bali shower/Bali hammam** sont des appareils sûrs, fabriqués conformément aux normes **EN 60335-1, EN 60335-2-105, EN 61000, EN 55014-1, EN 55014-2.**

■ L'installation doit être effectuée par un personnel qualifié en mesure de garantir le respect des directives nationales en vigueur et être agréé pour ce type d'installation.

 **C'est l'installateur qui est responsable du choix du matériel nécessaire pour l'utilisation, l'exécution correcte des travaux, la vérification de l'état de l'installation à laquelle est branché l'appareil et le contrôle de la sécurité durant l'utilisation, les interventions d'entretien et l'inspection de l'installation.**

 **L'installation électrique et de mise à la terre de l'habitation doit être en parfait état et conforme aux dispositions légales en vigueur et aux spécifiques normes nationales.**

 **Si prévu, doivent être installés d'opportuns dispositifs, faisant partie de l'installation fixe et installés conformément aux normes en vigueur, qui déconnectent l'appareil de l'alimentation.**

■ Pour le branchement au secteur d'alimentation, il est nécessaire d'installer un interrupteur omnipolaire de sectionnement, assurant la complète déconnexion dans les conditions de la catégorie de surtension III ; ces dispositifs doivent être installés dans une zone conforme aux prescriptions de sécurité des salles de bain.

 **Conformément aux normes en vigueur, les interrupteurs et les dispositifs électriques doivent être installés dans une zone non accessible par la personne faisant usage de l'appareil.**

■ L'installation de dispositifs électriques et d'appareils (prises, interrupteurs, etc.) dans les salles de bain doit être conforme aux dispositions de loi et aux normes en vigueur dans chaque pays.

 **L'installation électrique de l'habitation doit être pourvue d'un interrupteur différentiel dont le courant d'intervention ne dépasse pas 30 mA.**

 **Au cas où l'installation électrique de l'habitation ne serait pas en mesure d'assurer une alimentation constante, il est conseillé d'installer un stabilisateur de tension avant l'appareil, opportunément dimensionné pour la puissance de celui-ci.**

■ Les cabines de douche Bali shower/Bali hammam sont équipées d'une borne marquée du symbole  et située à l'arrière du châssis, pour le branchement equipotentiel des masses métalliques présentes autour de l'appareil (normes **EN 60335.2.105**).

■ L'appareil est équipé d'un système d'éclairage conforme aux normes **EN 62471**, groupe de classement des lampes : exempt. **Ne pas observer directement avec des instruments optiques (jumelles, caméra, loupes).**

 **ATTENTION ! Débrancher l'appareil de la ligne d'alimentation électrique avant d'effectuer toute intervention d'entretien.**

JACUZZI EUROPE S.p.A. décline toute responsabilité dans les cas suivants :

■ *Installation réalisée par du personnel non qualifié et/ou non autorisé à effectuer l'installation.*

■ *Non-respect des normes et des dispositions légales relatives aux installations électriques des habitations, en vigueur dans le pays où l'installation a été effectuée.*

■ *Non-respect des instructions concernant l'installation et l'entretien fournies dans le présent manuel.*

■ *Emploi de matériaux non appropriés et/ou non certifiés conformes pour cette installation.*

■ Les cabines de douche ne sont pas installées conformément aux normes susmentionnées.

■ En cas d'exécution d'opérations incorrectes qui réduisent le degré de protection des appareils électriques contre les projections d'eau ou modifient la protection contre l'électrocution par contacts directs et indirects, ou encore génèrent des conditions d'isolation, des dispersions de courant et surchauffes anormales.

■ Remplacement ou modification des composants ou de parties de l'appareil par rapport à la livraison d'origine entraînant l'exclusion de la responsabilité du Fabricant.

■ Réparation de l'appareil par du personnel non agréé et emploi de pièces détachées non originales Jacuzzi Europe S.P.A.

Recommandations

L'utilisation de cet appareil n'est permis aux enfants âgés de 8 ans et plus et aux personnes présentant des capacités motrices, sensibles et/ou cognitives réduites que si ceux-ci sont surveillés, possèdent les notions nécessaires pour utiliser de façon sûre l'appareil et connaissent les dangers dérivant d'un usage impropre.

Les enfants doivent être surveillés afin qu'ils ne jouent pas avec l'appareil et qu'ils n'effectuent pas d'opérations réservées à un personnel adulte et/ou spécialisé (opérations d'entretien, nettoyage, etc.).

L'utilisation ou l'accessibilité d'appareils/dispositifs alimentés par l'installation électrique à l'intérieur de l'appareil est dangereuse.

Les cabines de douche Jacuzzi® doivent toujours et uniquement être utilisées à l'intérieur.
S'assurer en outre que l'installation soit effectuée par un personnel qualifié, conformément aux lois et aux dispositions en vigueur.

Faire attention en entrant et sortant de la cabine de douche, étant donné que les surfaces pourraient être très glissantes.

La durée d'utilisation de la cabine de douche (en particulier du hammam) doit être adéquat au degré de supportation de l'utilisateur. Sortir immédiatement de la cabine de douche en cas de fatigue et/ou mal-être.

Dans le hammam, la température maximale atteinte est d'environ 45-50 °C, à partir d'une température initiale de la cabine de douche (et de la pièce) à environ 20 °C.

NB: pour assurer une performance optimale du générateur de vapeur, la tension d'alimentation doit correspondre à la valeur nominale (230 V ~).

Ne pas retirer, en aucun cas, les étiquettes adhésives situées près des buses de vapeur ; si celles-ci se détériorent, pourvoir à leur remplacement.

S'assurer que les buses de vapeur ne soient pas obstruées.

Il est interdit d'utiliser d'autres générateurs de vapeur (par ex., produits par des tiers) à l'intérieur de la cabine de douche Jacuzzi®.



ATTENTION ! La vapeur sort à une température proche de 100 °C ! Ne pas mettre les jambes sur la trajectoire de sortie de la vapeur ou les garder au moins à 40 cm des buses (diffuseurs) de sortie.

Il est strictement interdit d'utiliser la cabine de douche pour des usages différents de ceux expressément prévus. Jacuzzi® décline toute responsabilité pour tout dommage dérivant d'une utilisation impropre.

Si l'appareil est utilisé par des personnes différentes de l'acheteur, celui-ci doit opportunément informer les utilisateurs sur l'utilisation correcte de la cabine de douche et sur les recommandations de sécurité.



À la fin de l'utilisation, éteindre l'interrupteur général installé sur la ligne d'alimentation de l'appareil.

Entretien ordinaire

Parties en aluminium

■ Il suffit d'essuyer les différents composants ; si un nettoyage plus approfondi est nécessaire, éliminez toute tache avec un chiffon imbibé d'eau savonneuse ou de détergent neutre, rincez avec de l'eau propre et essuyez.

Enfin, laissez la porte vitrée ouverte : l'élimination de l'humidité présente à l'intérieur sera ainsi facilitée.



N'utilisez pas de serviettes abrasives, ni de détergents en poudre, ni d'autres solvants.

Parois vitrées

■ Rincer avec de l'eau et essuyer si nécessaire avec un chiffon ; ne pas utiliser d'éponge de fibre et/ou des détergents crémeux ou en poudre.

Receveur, paroi, toit

■ Ces éléments sont réalisés en méthacrylate, dont le nettoyage peut être effectué simplement en essuyant la surface après l'utilisation ; en présence de taches, utiliser un détergent normal ou de l'eau savonneuse.

Ne pas utiliser de produits à base d'hypochlorite de sodium (eau de javel, acide muriatique, etc.) et/ou d'hydroxyde de sodium (soude caustique, etc.).



Ne jamais utiliser de produits liquides ou en poudre abrasifs, de paillettes, de produits cirés, de produits javelés ou fortement chlorés, de détergents chimiques contenant des bases ou des acides forts.

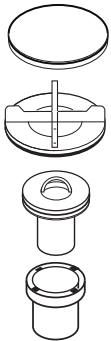

Bonde d'évacuation

■ La bonde, au fil du temps, pourrait se boucher ; si l'on remarque une difficulté d'évacuation de l'eau présente dans le receveur, le nettoyage du panier situés à l'intérieur de la bonde pourrait être nécessaire.

- Soulever le couvercle de la bonde, extraire le panier et nettoyer.

- Réinsérer le panier, fermer le couvercle de la bonde.

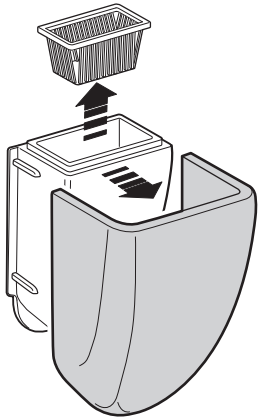

Distributeur de vapeur

■ Il est possible de retirer les composants du distributeur, comme indiqué sur la figure, afin de faciliter les opérations de nettoyage.

Suivez les conseils donnés pour les composants en méthacrylate (plaque, mur, toit); Après le nettoyage, remonter les composants sur le corps du distributeur.

Entretien extraordinaire

GÉNÉRATEUR DE VAPEUR

■ En fonction de la qualité de l'eau et de la fréquence d'utilisation du hammam, il est périodiquement nécessaire de procéder à une inspection de le générateur de vapeur afin de retirer complètement les dépôts calcaires.

Pour cette intervention, veuillez contacter un centre de service agréé Jacuzzi®.

VOR DER INSTALLATION AUFMERKSAM DIE ANLEITUNG UND DIE ZEICHNUNGEN BERÜCKSICHTIGEN

Allgemeine Hinweise

■ Prüfen Sie, dass der Abfluss (1) sowie der Anschluss an das Wasser- und Stromnetz vorgesehen wurden (2).

! ACHTUNG: (IEC 60335-1/A2) Der Druck der Wasserleitung, die das Gerät versorgt, darf 600 kPa (6 bar) nicht überschreiten.

! Bei „hartem“ Wasser sollte in der Hydraulikanlage, die das Gerät versorgt, ein Entkalker installiert werden, damit Kalkablagerungen vermindert und/oder verhindert werden.

! ACHTUNG: Für die Bewegung und Handhabung der Kristallscheiben sind AUSSCHLIESSLICH die dazu vorgesehenen und für das Gewicht der Scheiben ausreichenden Hubsaugnäpfe zu verwenden. Dabei unbedingt Schutzhandschuhe tragen.

! ACHTUNG: Während des Einbaus empfehlen wir, die Tasse vor eventuellen Stößen und Abschürfungen zu schützen.

■ Installieren Sie das Gerät nicht in der Nähe von Wärmequellen sowie geschützt vor direkter Sonneneinstrahlung, Staub, Vibrationen und extremer Feuchtigkeit.

■ Bevor Sie das Panel der Duschkabine schließen, führen Sie einen Probedurchlauf der einzelnen Funktionen durch und prüfen Sie, dass alle Leitungen und Anschlüsse perfekt dicht sind.

Elektrische Sicherheit

Die Duschkabine **Bali shower/Bali hammam** ist eine sichere Apparatur, die unter Einhaltung der Normen **EN 60335-1, EN 60335-2-105, EN 61000, EN 55014-1, EN 55014-2** konstruiert.

■ Die Installation darf ausschließlich von qualifizierten und für die Installation befugten Fachkräften unter Berücksichtigung der geltenden nationalen Richtlinien vorgenommen werden.

! Der Installateur haftet für das verwendete Installationsmaterial, das der Schutzart der Anlage entsprechen muss, für den einwandfreien Zustand der Netzeinstallation und die Eignung der Anlage für sicheren Gebrauch; Wartung und Inspektion.

! Die elektrische und die Erdungsanlage müssen einwandfrei funktionstüchtig sein und den geltenden gesetzlichen Vorschriften und spezifischen nationalen Normen entsprechen.

! Wo vorgesehen müssen entsprechende Vorrichtungen vorbereitet werden, die Teil der ortsfesten

Anlage und nach den geltenden Vorschriften installiert sind, die die Apparatur vom Netz trennen.

■ Für den Anschluss an das Stromnetz sind ein oder mehrere allpolige Trennschalter vorzusehen, die eine vollständige Trennung der Apparatur bei Überspannungen der Kategorie III garantieren; diese Vorrichtungen müssen in einem Bereich positioniert werden, der die Sicherheitsvorschriften für Nassräume erfüllt.



Schalter und elektrische Vorrichtungen müssen unter Einhaltung der Normen so positioniert sein, dass sie während der Nutzung der Apparatur nicht vom Benutzer erreicht werden können.

■ Die Installation von elektrischen Vorrichtungen und Geräten (Steckdosen, Schalter usw.) in Badezimmern muss mit den gesetzlichen Bestimmungen und Normen des entsprechenden Staates übereinstimmen.



Die Elektroanlage des Gebäudes muss mit einem FI-Schalter mit einem Auslösestrom von max. 30 mA ausgestattet sein.



Falls die elektrische Anlage des Gebäudes nicht in der Lage ist, eine konstante Versorgung zu gewährleisten, empfiehlt es sich dem Gerät einen für die entsprechende Leistung bemessenen Spannungsregler vorzuschalten.

■ Die Duschkabinen Bali shower/Bali hammam sind mit einer Klemme für den Potentialausgleich der umliegenden metallischen Massen ausgerüstet, die mit dem Symbol ∇ gekennzeichnet ist und sich an der Rückseite des Rahmens befindet (Normen **EN 60335.2.105**).

■ Die Apparatur verfügt über ein Beleuchtungssystem, das der Norm **EN 62471** entspricht, Gruppe der Klassifizierung der Lampen: nicht vorhanden.

Nicht direkt mit optischen Instrumenten betrachten (Ferngläser, Fotoapparate, Vergrößerungslinsen).



ACHTUNG! Das Gerät vor jedem Wartungseingriff von der Netzversorgung trennen.

JACUZZI EUROPE S.p.A. lehnt jede Haftung ab, falls:

■ Die Installation nicht durch Personal durchgeführt wird, das nicht qualifiziert und/oder nicht zur Installation befugt ist.

■ Die im Anwenderland des Geräts geltenden Richtlinien und Gesetzesvorschriften in Bezug auf elektrische Anlagen in Gebäuden nicht eingehalten werden.

■ Die in diesem Handbuch enthaltenen Installations- und Wartungsanleitungen nicht befolgt werden.

■ Für die Installation ungeeignete und/oder nicht bescheinigte Materialien verwendet werden.

■ Die Duschkabinen nicht gemäß der zitierten Normen in Betrieb genommen werden.

■ Die Arbeiten nicht korrekt ausgeführt werden, sodass die Schutzart der elektrischen Geräte gegen Spritzwasser beeinträchtigt oder der Schutz gegen elektrische Schläge bei direkter oder indirekter Berührung verändert wird, bzw. anomale Bedingungen hinsichtlich Isolierung, Fehlerstrom oder Überhitzung erzeugt werden.

■ Falls Bauteile oder Geräteteile ausgewechselt oder geändert werden, sodass sie nicht mehr dem Zustand bei der Anlieferung entsprechen, ist der Hersteller nicht mehr haftbar.

■ Wenn das Gerät durch unbefugtes Personal repariert wird oder keine Originalersatzteile der Firma Jacuzzi Europe S.p.A. verwendet werden.

Hinweise

Der Gebrauch dieses Gerätes ist Kindern ab 8 Jahren sowie Personen mit eingeschränkten motorischen, sensorischen und/oder kognitiven Fähigkeiten nur unter Aufsicht gestattet bzw. dann, wenn sie über die erforderlichen Kenntnisse für die sichere Verwendung des Gerätes verfügen und um die Gefahren wissen, die sich aus seinem unsachgemäßen Gebrauch ergeben können.

Kinder müssen beaufsichtigt werden, damit sichergestellt ist, dass sie nicht mit dem Gerät spielen und keine Aufgaben ausführen, die erwachsenen Personen und/oder Fachpersonal vorbehalten sind (Wartungs- und Reinigungsarbeiten usw.).

Der Gebrauch oder die Erreichbarkeit von unter Spannung stehenden Vorrichtungen beim Aufenthalt in der Kabine ist gefährlich.

Die Duschkabinen von Jacuzzi® dürfen ausschließlich in Innenräumen verwendet werden. Vergewissern Sie sich außerdem, dass die Installation von qualifiziertem Fachpersonal unter Einhaltung der geltenden Gesetze und Vorschriften ausgeführt wird.

Beim Betreten und Verlassen der Duschkabine ist zu bedenken, dass der Boden sehr rutschig sein kann.

Die Verwendungsdauer der Duschkabine (insbesondere des Dampfbades) muss für den Nutzer erträglich sein. Verlassen Sie die Duschkabine im Falle von Ermüdung oder Unwohlsein umgehend.

Im Dampfbad beträgt die maximale Temperatur ca. 45-50 ° C , beginnend bei einer Anfangstemperatur der Duschkabine (und des Raumes) bei ca. 20 ° C.

NB: um eine optimale Leistung des Dampfgenerators zu gewährleisten, muss die Versorgungsspannung dem Nominal-

wert (230 V ~) entsprechen.

Die Aufkleber in der Nähe der Dampfdüsen dürfen auf keinen Fall entfernt werden; sind sie schadhafte, müssen sie ersetzt werden.

Vergewissern Sie sich, dass die Dampfdüsen nicht verstopft sind.

Im Innern der Duschkabine Jacuzzi® dürfen keine anderen Dampfgeneratoren (z. B. anderer Hersteller) eingesetzt werden.



ACHTUNG! Der Dampf tritt bei Temperaturen von nahezu 100 °C aus! Aus diesem Grund die Beine immer vom Dampfstrahl fernhalten und einen Sicherheitsabstand von mindestens 40 cm zu den Dampfaustrittsdüsen (Dispenser) einhalten.

Es ist streng verboten, die Duschkabine für andere Zwecke, als die ausdrücklich vorgesehenen zu benutzen.

Jacuzzi® haftet nicht für Schäden, die durch unsachgemäßen Gebrauch entstehen können.

Wenn die Duschkabine von Dritten benutzt wird, muss der Eigentümer diese Benutzer über den richtigen Gebrauch und die Sicherheitshinweise aufklären.



Nach dem Gebrauch den Hauptschalter an der Versorgungsleitung des Geräts ausschalten.

Ordentliche Wartung

Aluminiumteile

■ Es genügt, die verschiedenen Komponenten zu trocknen; wird eine gründlichere Reinigung erforderlich, können etwaige Flecken mit einem Lappen und Seifenwasser oder einem neutralen Reiniger entfernt werden. Mit sauberem Wasser nachspülen und trocknen.

Lassen Sie schließlich die Glastür geöffnet, damit die Feuchtigkeit im Inneren leichter verdunsten kann.



Keine Scheuerlappen, Scheuerpulver oder Lösemittel verwenden.

Kristallscheiben

■ Spülen Sie die Scheiben mit Wasser und trocknen Sie sie bei Bedarf mit einem Tuch; verwenden Sie keine Schwämme aus Faser sowie cremige oder pulverförmige Reinigungsmittel.

Tasse, Wand, Dach

■ Diese Elemente sind aus Methacrylat gefertigt und müssen lediglich nach der Verwendung getrocknet werden; bei Vorhandensein von Flecken können Sie ein handelsübliches Reinigungsmittel oder Seifenwasser verwenden.

Verwenden Sie keine Produkte auf Basis von Natriumhypochlorit (Bleiche, Chlorwasserstoffsäure usw.) und/oder Natriumhydroxid (Natronlauge usw.).



Verwenden Sie keinesfalls Scheuermittel in flüssiger oder Pulverform, Scheuerschwämme, Produkte mit Wachs, Bleiche oder viel Chlor sowie chemische Reinigungsmittel, die stark säure- oder basisch sind.

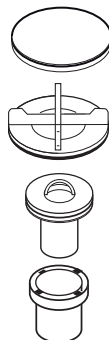

Ablauf

■ Der Ablauf kann mit der Zeit verstopfen; falls das Wasser in der Tasse schlecht abläuft, muss wahrscheinlich das Sieb des Ablaufs gesäubert werden.

- Heben Sie den Deckel des Ablaufs an und ziehen Sie den Korb heraus, um ihn zu reinigen.

- Setzen Sie den Korb wieder ein und verschließen Sie den Ablauf mit dem Deckel.

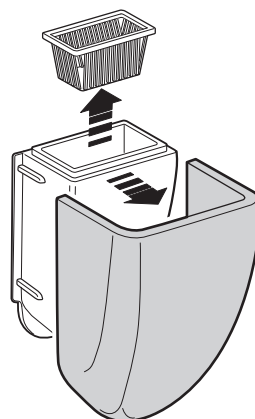

Dampf Düse

■ Es ist möglich, die Spender Komponenten, wie in der Abbildung gezeigt, zu entfernen, um die Reinigungsvorgänge zu erleichtern. Befolgen Sie die Ratschläge für die Komponenten aus Methacrylat (Platte, Wand, Dach); Nach der Reinigung die Komponenten am Spender Körper wieder montieren.

Außerordentliche Wartung

DAMPGENERATOR

■ Je nach Wasserqualität und Nutzungshäufigkeit des Dampfbades ist es in regelmäßigen Abständen notwendig, eine Kesselinspektion durchzuführen, um die Kalkablagerungen vollständig zu entfernen.

Für diesen Eingriff wenden Sie sich bitte an ein autorisiertes Jacuzzi® Service Center.

EXAMINE DETENIDAMENTE LAS INSTRUCCIONES Y LOS DIBUJOS ANTES DE INICIAR LA INSTALACIÓN

Información general

■ Compruebe que se hayan preparado el desagüe (1) y la conexión a las redes de agua y eléctrica (2).

 **ATENCIÓN:** (IEC 60335-1/A2) La presión de la instalación hidráulica que alimenta el equipo no debe superar los 600 kPa (6 bar).

 En caso de aguas "duras", conviene montar, en la instalación hidráulica de alimentación del equipo, un descalcificador, para reducir o evitar los depósitos de cal.

 **ATENCIÓN:** para manipular los cristales, utilice ÚNICAMENTE las ventosas de elevación previstas, de capacidad adecuada al peso de los cristales. Utilice también los guantes de protección previstos.

 **ATENCIÓN:** durante la instalación se debe proteger el plato contra posibles golpes y abrasiones.

■ No instale el equipo cerca de fuentes de calor ni en lugares expuestos a la luz directa del sol, al polvo, a vibraciones y a condiciones de humedad extremas.

■ Antes de cerrar el panel de la cabina de ducha, realice un ciclo de prueba de las distintas funciones, comprobando la perfecta estanqueidad hidráulica de todas las tuberías y conexiones.

Seguridad eléctrica

Las cabinas de ducha **Bali shower/Bali hammam** son equipos seguros, fabricados conforme a las normas **EN 60335-1**, **EN 60335-2-105**, **EN 61000**, **EN 55014-1**, **EN 55014-2**.

■ La instalación debe ser realizada por personal cualificado, que debe garantizar el cumplimiento de las disposiciones nacionales vigentes, además de estar facultado para efectuar la instalación.

 Son tarea del instalador la elección de los materiales en función del uso, la ejecución correcta de las obras, la verificación del estado de la instalación a la que se conecta el equipo y la idoneidad de esta para garantizar su uso seguro, en relación con las operaciones de mantenimiento y registro de la instalación.

 La instalación eléctrica y la toma de tierra del inmueble deben ser eficientes y conformes a las disposiciones legales y a las normas nacionales específicas.

 Cuando así esté previsto, es necesario montar dispositivos oportunos que formen parte de la instalación

fija, instalados según las normas en vigor, que desconecten el equipo de la red.

■ Para la conexión a la red eléctrica, se impone la instalación de un interruptor omnipolar de corte, que asegure la desconexión completa en las condiciones de la categoría III de sobretensión. Estos dispositivos deben colocarse en una zona que cumpla las disposiciones de seguridad en los cuartos de baño.

 **Los interruptores y dispositivos eléctricos, conforme a las normas, se deben colocar en una zona fuera del alcance del usuario que esté usando el equipo.**

■ La instalación de dispositivos eléctricos y equipos (enchufes, interruptores, etc.) en los cuartos de baño debe ser conforme a las disposiciones legales y normas de cada estado.

 **La instalación eléctrica del inmueble debe incluir un interruptor diferencial cuya corriente de disparo no supere los 30 mA.**

 **Si la instalación eléctrica del inmueble no puede garantizar una alimentación constante, se recomienda instalar antes del equipo un estabilizador de tensión debidamente dimensionado para la potencia del aparato.**

■ Las cabinas de ducha **Bali shower/Bali hammam** incluyen un borne marcado con el símbolo ∇ , situado en la parte trasera del armazón, para la conexión equipotencial de las masas metálicas circundantes (normas **EN 60335.2.105**).

■ El equipo incluye un sistema de iluminación conforme a las normas **EN 62471**, grupo de clasificación de luminarias: exento de riesgo.

No lo observe directamente con instrumentos ópticos (prismáticos, cámaras de fotos o lupas).

 **ATENCIÓN:** Antes de realizar cualquier operación de mantenimiento, desconecte el equipo de la línea de alimentación eléctrica.

JACUZZI EUROPE S.p.A. no se responsabiliza en caso de que:

■ La instalación sea realizada por parte de personal no cualificado y/o no facultado para certificar el trabajo ejecutado.

■ No se cumplan las normas y disposiciones legales correspondientes a las instalaciones eléctricas de los inmuebles vigentes en el estado en el que se realiza la instalación.

■ No se cumplan las instrucciones de instalación y mantenimiento facilitadas en este manual.

■ Se utilicen materiales para la instalación no adecuados y/o no certificados.

■ Se instalen las cabinas de ducha de manera no conforme a las normas citadas.

■ Se realicen operaciones indebidas que reduzcan el grado de protección de los equipos eléctricos contra los chorros de agua o modifiquen la protección contra la electrocución debida a contactos directos e indirectos, o también den lugar a condiciones de aislamiento, dispersión de corriente y recalentamiento anómalos.

■ Se sustituyan o modifiquen los componentes o las piezas del aparato suministradas, anulando de esta forma la responsabilidad del fabricante.

■ El aparato sea reparado por personal no autorizado o utilizando repuestos no originales de Jacuzzi Europe S.p.A.

Advertencias

Los niños de 8 años o mayores y las personas que tengan disminuidas sus facultades motoras, sensoriales y/o cognitivas podrán utilizar este equipo únicamente bajo vigilancia o si poseen los conocimientos necesarios para emplear el equipo de manera segura y son conscientes de los peligros que se derivan de un uso indebido.

Es necesario vigilar a los niños para asegurarse de que no jueguen con el equipo y no lleven a cabo operaciones reservadas a personal adulto y/o especializado (tareas de mantenimiento, limpieza, etc.).

Es peligroso el uso o el acceso a equipos o dispositivos que reciben alimentación de la red eléctrica cuando se está dentro del equipo.

Las cabinas de ducha de Jacuzzi® deben utilizarse única y exclusivamente en interiores.

Asegúrese además de que la instalación sea realizada por personal cualificado, conforme a las leyes y normativas vigentes.

La duración de uso de la cabina de ducha (especialmente del baño turco) debe adecuarse al grado de tolerancia del usuario. Salga inmediatamente de la cabina de ducha si siente fatiga o malestar.

En el baño turco la temperatura máxima alcanzada es de unos 45-50 ° C, a partir de una temperatura inicial del cubículo de la ducha (y del baño) a unos 20 ° C.

NB: para asegurar un funcionamiento óptimo del generador de vapor, la tensión de alimentación debe ser igual al valor nominal (230 V ~).

No quite bajo ningún concepto las etiquetas adhesivas que se encuentran cerca de las boquillas de vapor. Si se deterioran, sustitúyalas.

Asegúrese de que las boquillas de vapor no estén obstruidas.

Se prohíbe utilizar generadores de vapor distintos (por ej., fabricados por terceros) dentro de la cabina de ducha Jacuzzi®.



¡ATENCIÓN! ¡El vapor sale a temperaturas próximas a los 100 °C! No ponga las piernas en la trayectoria de salida del vapor o manténgalas a al menos 40 cm de las boquillas (dispensadores) de salida.

Tenga cuidado cuando entre o salga de la cabina de ducha, dado que las superficies podrían ser muy resbaladizas.

Se prohíbe terminantemente usar la cabina de ducha con fines distintos de los previstos expresamente.

Jacuzzi® no se hace responsable de posibles daños derivados de usos indebidos.

Si el equipo es utilizado por personas distintas del comprador, este debe instruir debidamente a los usuarios sobre el uso correcto de la cabina de ducha y sobre las advertencias de seguridad.



Tras el uso, apague el interruptor general instalado en la línea de alimentación del equipo.

Mantenimiento ordinario

Partes de aluminio

■ Es suficiente con secar los distintos componentes. Si fuera necesaria una limpieza más profunda, elimine las manchas que haya con un paño empapado en agua jabonosa o detergente neutro, aclare con agua limpia y seque.

Por último, deje abierta la puerta de cristal: de este modo se facilitará la evacuación de la humedad contenida en su interior.



No utilice paños abrasivos, detergentes en polvo ni otros disolventes.

Cristales

■ Aclare los cristales con agua y séquelos con un paño; no use esponjas de fibra o detergentes en crema o en polvo.

Plato, panel, techo

■ Estos elementos están fabricados en metacrilato, que se puede limpiar simplemente secando la superficie tras el uso; si se forman manchas, se puede usar un detergente normal o agua jabonosa.

No utilice productos a base de hipoclorito de sodio (lejía, ácido clorhídrico, etc.) y/o a base de hidróxido de sodio (sosa cáustica, etc.).



No utilice bajo ningún concepto productos abrasivos líquidos o en polvo, estropajos, productos encerantes, productos con lejía o alto contenido en cloro ni detergentes químicos que contengan bases o ácidos fuertes.

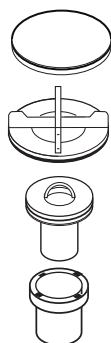

Válvula de desagüe

■ Con el tiempo, la válvula de desagüe podría obstruirse. Si se nota que el plato tarda en desaguar, podría ser necesario limpiar el cesto que se encuentra dentro de la válvula de desagüe.

- Levante la tapa de la válvula de desagüe y extraiga el cesto. Después límpielo.

- Vuelva a introducir el cesto y cierre la tapa de la válvula de desagüe.

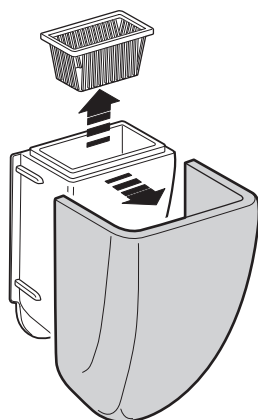

Despachador de vapor

■ Es posible retirar los componentes del despachador, como se muestra en la figura, para facilitar las operaciones de limpieza.

Seguir los consejos dados para los componentes de metacrilato (placa, pared, techo); Después de la limpieza, vuelva a montar los componentes en el cuerpo del despachador.

Mantenimiento extraordinario

GENERADOR DE VAPOR

■ Dependiendo de la calidad del agua y de la frecuencia de uso del baño turco, periódicamente es necesario efectuar una inspección del generador de vapor, para eliminar por completo los depósitos calcáreos.

Para esta intervención, diríjase a un centro de servicio autorizado de Jacuzzi®.

ВНИМАТЕЛЬНО ОЗНАКОМИТЬСЯ С ИНСТРУКЦИЯМИ И ЧЕРТЕЖАМИ ПЕРЕД УСТАНОВКОЙ

Общая информация

■ (1) Проверить, что был предусмотрен слив, а также подключение к гидравлической и электрической сети (2).

⚠ ВНИМАНИЕ: (IEC 60335-1/A2) Давление гидравлической системы, обеспечивающей питание оборудования, не должно превышать 600 кПа (6 бар).

⚠ При наличии жёсткой воды, необходимо установить в гидравлической системе питания декальцификатор в целях предотвращения и/или снижения отложений котельного камня.

⚠ ВНИМАНИЕ: в целях перемещения стекол следует использовать ТОЛЬКО специальные подъемные присосы грузоподъемностью, соответствующей весу самих стекол. Также использовать специальные защитные перчатки.

⚠ ВНИМАНИЕ: в ходе установки рекомендуется обеспечить защиту поддона от возможных ударов и абразивного износа.

■ Не следует устанавливать устройство рядом с источниками тепла, под прямым воздействием солнечных лучей и/или в местах присутствия пыли, вибраций и с высоким уровнем влажности.

■ Перед закрытием панели душевой кабины, следует произвести испытательный цикл различных функций, проверяя соответствующую гидравлическую герметичность всех труб и соединений.

Электрическая безопасность

Душевые кабины Bali shower/Bali hammam представляют собой надежное оборудование, изготовленное при соблюдении положений нормативов EN 60335-1, EN 60335-2-105, EN 61000, EN 55014-1, EN 55014-2.

■ Монтаж должен осуществляться квалифицированным персоналом, который должен гарантировать соблюдение действующих национальных нормативов, а также обладать разрешением на проведение монтажных работ.

⚠ Монтажник несет ответственность за выбор материалов в соответствии с использованием, надлежащее выполнение работ, проверку состояния системы, к которой подсоединяется оборудование, и ее пригодность в целях гарантии безопасности использования при проведении работ техобслуживания и возможности осмотра системы.

⚠ Электрическая и заземляющая система помеще-

ния должны быть эффективными и соответствовать действующим положениям закона, а также специальным национальным нормативам.



Где это предусмотрено, должны быть монтированы специальные устройства, являющиеся составной частью фиксированной системы, устанавливаемые в соответствии с действующими нормативами, отсоединяющие оборудование от сети.

■ Для подсоединения к электрической сети предусматривается установка всеполюсного выключателя-разъединителя, который обеспечивает полное разъединение при условиях категории избыточного напряжения III; эти устройства должны размещаться в зоне, соответствующей правилам техники безопасности ванной комнаты.



В соответствии с действующими нормативами, выключатели и электрические устройства должны располагаться в зоне, не доступной для пользователя, использующего оборудование.

■ Монтаж электрических устройств и оборудования (розетки, выключатели и т.д.) в ванных комнатах должен соответствовать положениям закона и нормативов государства.



Электрическая система помещения должна быть оснащена дифференциальным выключателем, ток срабатывания которого не превышает 30 мА.



В случае если электрическая система помещения не может гарантировать постоянное питание, рекомендуется устанавливать стабилизатор напряжения перед устройством, соразмеренный соответствующим образом с мощностью.

■ Душевые кабины Bali shower/Bali hamмам оснащены клеммой, обозначенной символом ∇ , расположенной с задней стороны рамы, для эквипотенциального соединения окружающих металлических масс (нормативы EN 60335.2.105).

■ Оборудование оснащено системой освещения, соответствующей нормам EN 62471, группа классификация ламп: отсутствует.

Не следует смотреть напрямую посредством оптических инструментов (бинокли, фотоаппараты, увеличительные стекла).



ВНИМАНИЕ! Следует отсоединять устройство от линии электропитания перед проведением каких-либо работ обслуживания.

JACUZZI EUROPE S.p.A. не несет ответственность в случае если:

■ Установка осуществляется неквалифицированным и/или не имеющим разрешение на выполнение установки персоналом.

■ Не соблюдаются нормы и положения закона, соответствующие электрооборудованию помещений, действующие в стране монтажа оборудования.

■ Не соблюдаются правила установки и технического обслуживания, приведённые в данном руководстве.

■ Для установки используются непригодные и/или несертифицированные материалы.

■ Душевые кабины вводятся в эксплуатацию в нарушение указанных выше норм.

■ Выполняются неправильные операции, снижающие класс защиты электрооборудования от струй воды, или изменяющие защиту от поражения электрическим током при прямых и непрямых контактах, или приводящие к аномальным условиям изоляции, утечкам тока или перегреву.

■ Изменяются компоненты или части оборудования по отношению к их состоянию при поставке, что приводит к снятию ответственности с Изготовителя.

■ Ремонт оборудования осуществляется неавторизованным персоналом, или при использовании нефирменных запасных частей Jacuzzi Europe S.p.A.

Предупреждения

Использование данного устройства разрешается для детей возрастом от 8 лет, а также лицам с пониженными двигательными, чувствительными и/или умственными способностями только под контролем, или если они обладают сведениями, необходимыми для использования устройства безопасным образом, знаниями опасностей, связанных с несоответствующим применением.

Дети должны находиться под присмотром в целях гарантии того, чтобы они не играли с устройством и не выполняли операции, которые должны осуществляться взрослыми людьми и/или специализированным персоналом (операции техобслуживания, очистки и т.д.).

Опасна эксплуатация или доступ к электрическим приборам/устройствам, находясь внутри устройства.

Душевые кабины Jacuzzi® должны использоваться только внутри помещений.

Кроме того, следует проверить, что установка осуществляется квалифицированным персоналом, в соответствии с действующим законом и положениями.

Всегда соблюдать осторожность при входе и выходе из душевой кабины, так как поверхности могут быть скользкими.

Длительность применения душевой кабины (в особенности, турецкой бани) должна соответствовать степени переносимости пользователя. Следует незамедлитель-

но выйти из душевой кабины в случае усталости и/или плохого самочувствия.

В турецкой бане максимальная температура достигает около 45-50 °С, начиная с начальной температуры душевой кабины (и комнаты) около 20 °С.

ВВ: для обеспечения оптимальной производительности парогенератора напряжение питания должно быть равно номинальному значению (230 в ~).

Не следует снимать клейкие этикетки, расположенные рядом с паровыми форсунками; в случае повреждения, необходимо произвести их замену.

Убедиться, что паровые форсунки не засорены.

Запрещается использовать другие парогенераторы (например, производимые другими компаниями) внутри душевой кабины Jacuzzi®.



ВНИМАНИЕ! Пар выходит при температуре, близкой к 100 °С! Ноги не должны находиться на траектории выхода пара, или они должны быть, по меньшей мере, на расстоянии 40 см от выходных форсунок (дозатора).

Категорически запрещается использовать душевую кабину в целях, отличных от предусмотренных.

Jacuzzi® не несет ответственность за возможный ущерб, вызванный несоответствующим использованием.

Если устройство используется лицами, не являющимися Покупателем, он должен предварительно подготовить пользователей относительно правильного использования душевой кабины и правил техники безопасности.



При завершении использования следует выключить главный выключатель, установленный на линии питания оборудования.

Плановое обслуживание

Алюминиевые части

■ Достаточно осушить различные компоненты. В случае необходимости более тщательной очистки, удалить имеющиеся пятна посредством тряпки, смоченной мыльной водой или нейтральным моющим средством, затем прополоскать чистой водой и осушить.

Затем оставить открытой стеклянную дверь: таким образом, удаляется влажность изнутри кабины.



Не использовать абразивные салфетки, порошки, ацетон и другие растворители.

Стекла

■ Прополоскать стекла водой, протирая их при необходимости тряпкой; не использовать губки из волокна и/кремо-

образные моющие средства, а также порошки.

Поддон, стена, крыша

■ Эти элементы реализованы из метакрилата, очистка которого может осуществляться путем простого протирания поверхности после использования; при наличии пятен, можно использовать обычное моющее средство или мыльную воду. **Не использовать средства на основе гипохлорита натрия (отбеливатель, хлористоводородная кислота и т.д.) и/или гидроксида натрия (каустическая сода и т.д.).**



Категорически запрещается использовать жидкие средства или абразивные порошки, железные мочалки, восковые средства, хлористые или содержащие хлор средства, химические вещества, содержащие сильные основы или кислоты.

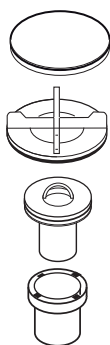

Слив

■ Слив со временем может засориться; в случае, если замечаются трудности со сливом воды в поддоне, может понадобиться очистка корзинки, расположенной внутри слива.

- Поднять крышку слива и извлечь корзинку, производя очистку.

- Вновь вставить корзинку, закрыть крышку слива.

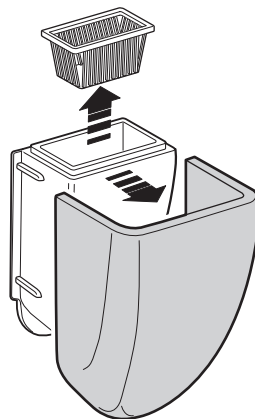

Диспенсер для паров

■ можно удалить компоненты дозатора, как показано на рисунке, чтобы облегчить операции очистки.

Следуйте рекомендациям, приведенным для компонентов из метакрилата (плита, стена, крыша); после очистки, собрать компоненты на корпусе дозатора.

Внеочередное техническое обслуживание

ПАРОГЕНЕРАТОР

■ В зависимости от качества воды и частоты использования турецкой бани периодически необходимо осматривать котел, чтобы полностью удалить известковые отложения.

Для этого обратитесь в авторизованный сервисный центр Jacuzzi®.



CONSUMO D'ACQUA • WATER CAPACITY • CONSOMMATION D'EAU • WASSERVERBRAUCH • CONSUMO DE AGUA • РАСХОД ВОДЫ.....l/min / Л/мин (MAX)
ACQUA FREDDA/CALDA • COLD/HOT WATER • EAU FROIDE/CHAUDE • KALT/WARMWASSER • AGUA CALIENTE/FRIA • ГОРЯЧАЯ/ХОЛОДНАЯ ВОДА..... Ø

10
1/2^(j)

VOLT • ВОЛЬТ V
HERTZ • ГЕРЦ Hz

220 / 240
50 / 60

bali shower

POTENZA ASSORBITA • POWER ABSORPTION • PUISSANCE ABSORBÉE • LEISTUNGS-AUFNAHME • POTENCIA ABSORBIDA • потребляемая мощность..... W

50

bali hammam

POTENZA ASSORBITA • POWER ABSORPTION • PUISSANCE ABSORBÉE • LEISTUNGS-AUFNAHME • POTENCIA ABSORBIDA • потребляемая мощность..... W

2560

(j) Soffione doccia a 2,5 bar • showerhead at 2,5 bar • Douche à 2,5 bar • Kopfbrause hat 2,5 bar • Aspersor ducha a 2,5 bar • Душ при (на 2,5 бар)

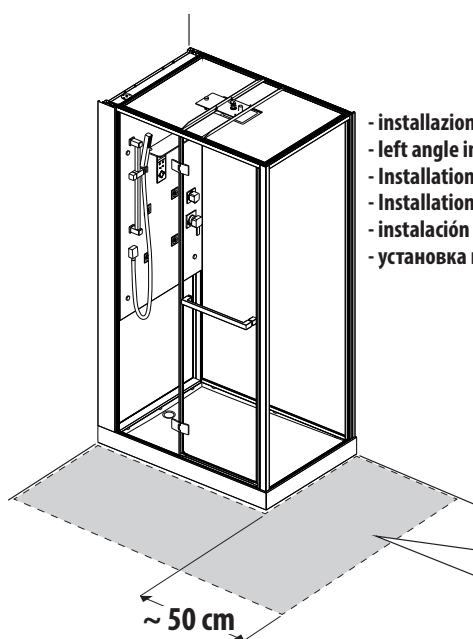

- installazione ad angolo sinistro
- left angle installation
- Installation sur le angle gauche
- Installation auf der linken Ecke
- instalación de ángulo izquierdo
- установка на левом углу

installazione ad angolo destro -
right angle installation -
Installation sur le angle droit -
Installation auf der rechten Ecke -
instalación de ángulo recto -
установка на правом углу -

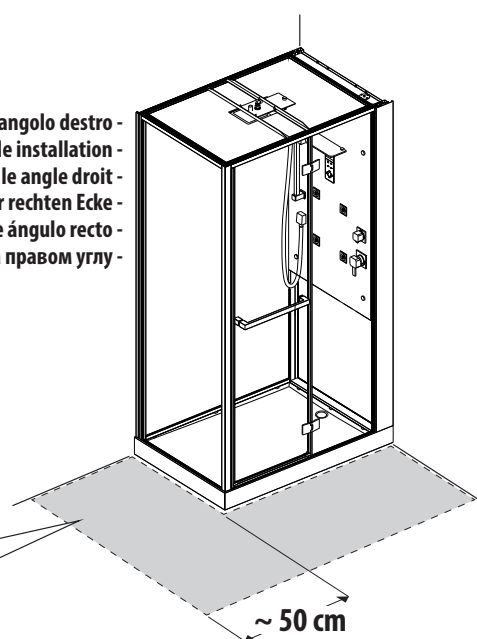

ZONA LIBERA - ACCESS SPACE
BANDE LIBRE - FREIRAUM
ESPACIO LIBRE - СВОБОДНАЯ ЗОНА

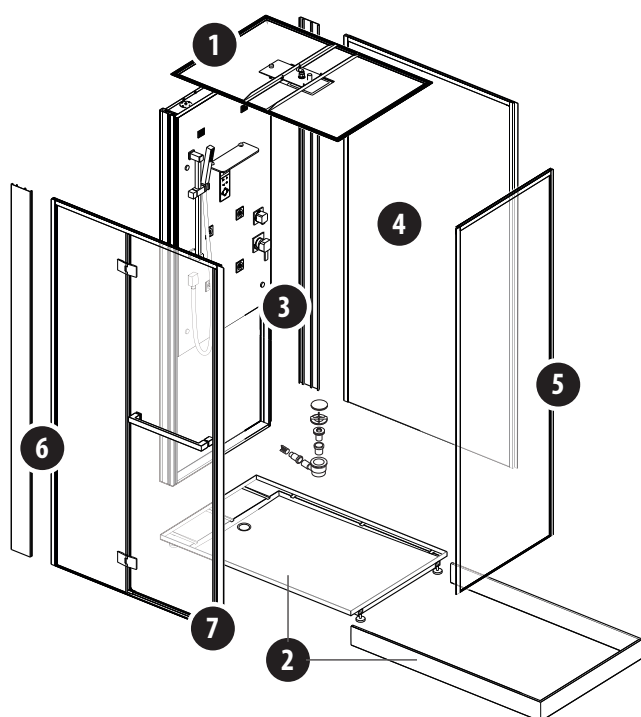

- Volume di spedizione
- Shipping volume
- Volume à l'expédition
- Versandvolumen
- Volumen de expedición
- ОБЪЕМ ПОСТАВЛЯЕМОГО ГРУЗА

1+2: cm 158x83x21,5 - kg 42
3: cm 214x87x14,5 - kg 43
4+6: cm 214x112x7 - kg 56
5+7: cm 214x82x5 - kg 45
8 (pallet/palette): cm 116x53x222 - kg 17

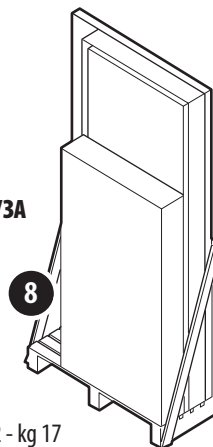

1 BALI SHOWER
BALI HAMMAM

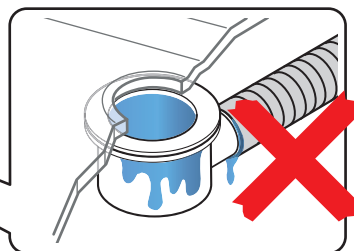
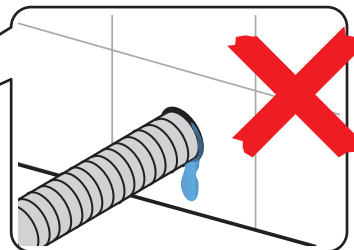
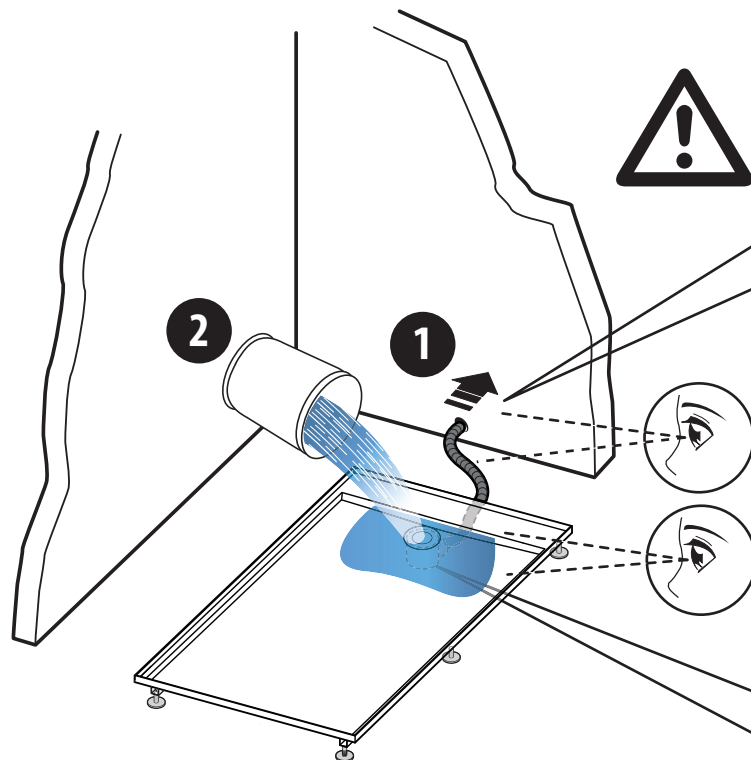
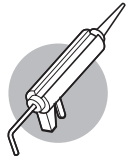
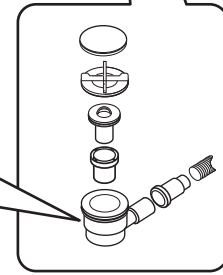
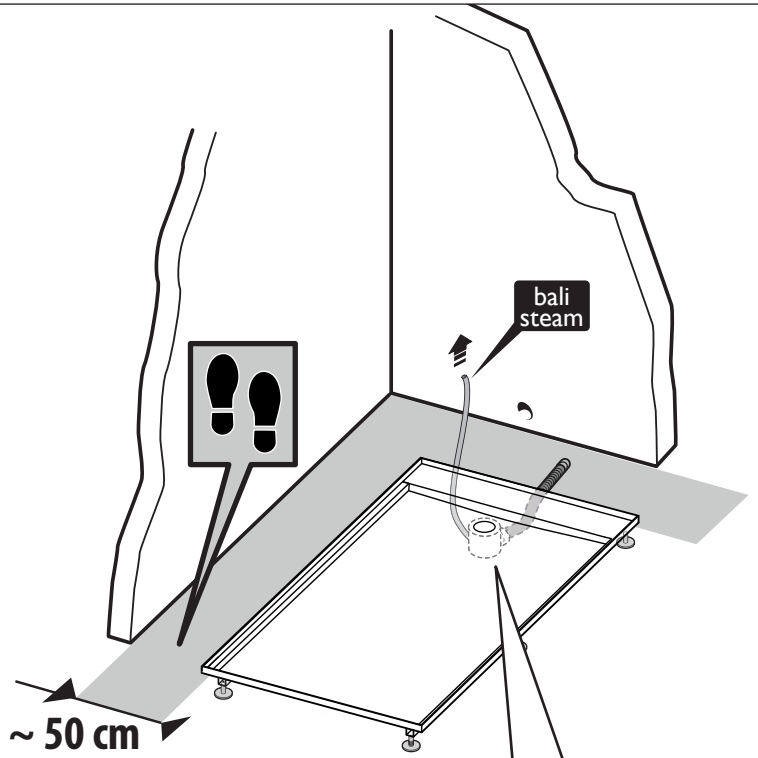
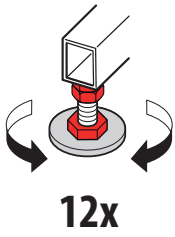
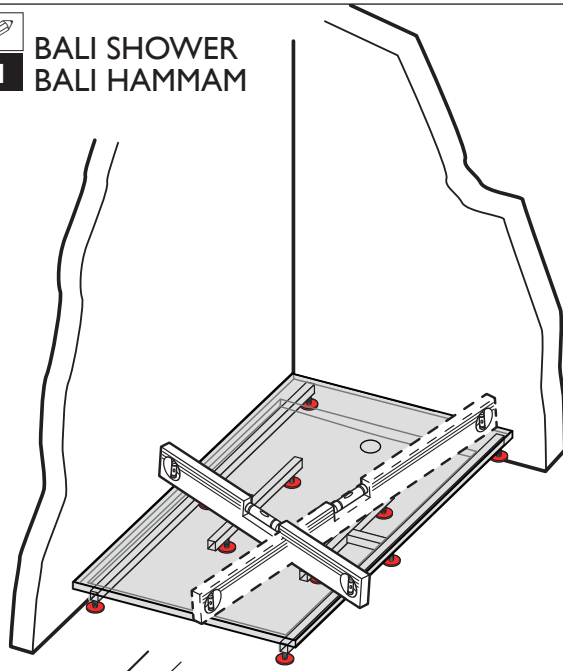



BALI SHOWER
BALI HAMMAM

2

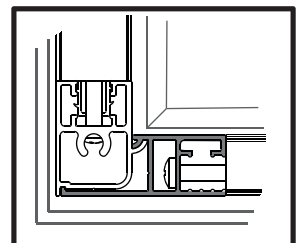
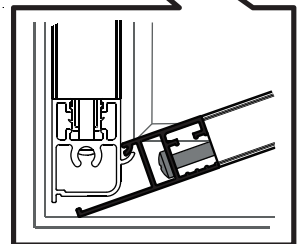
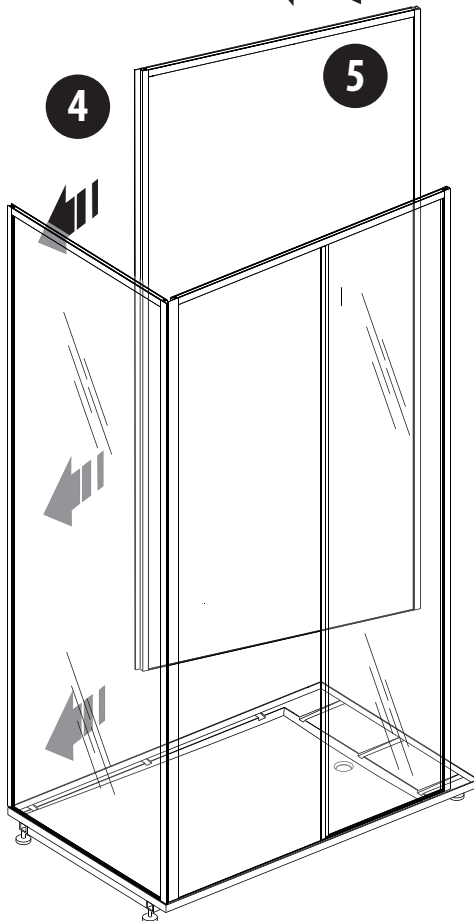
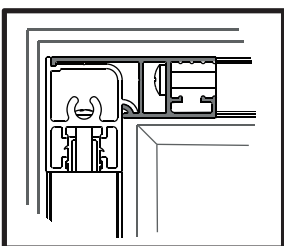
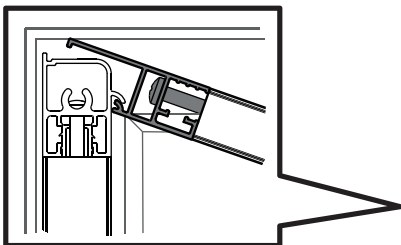
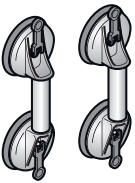
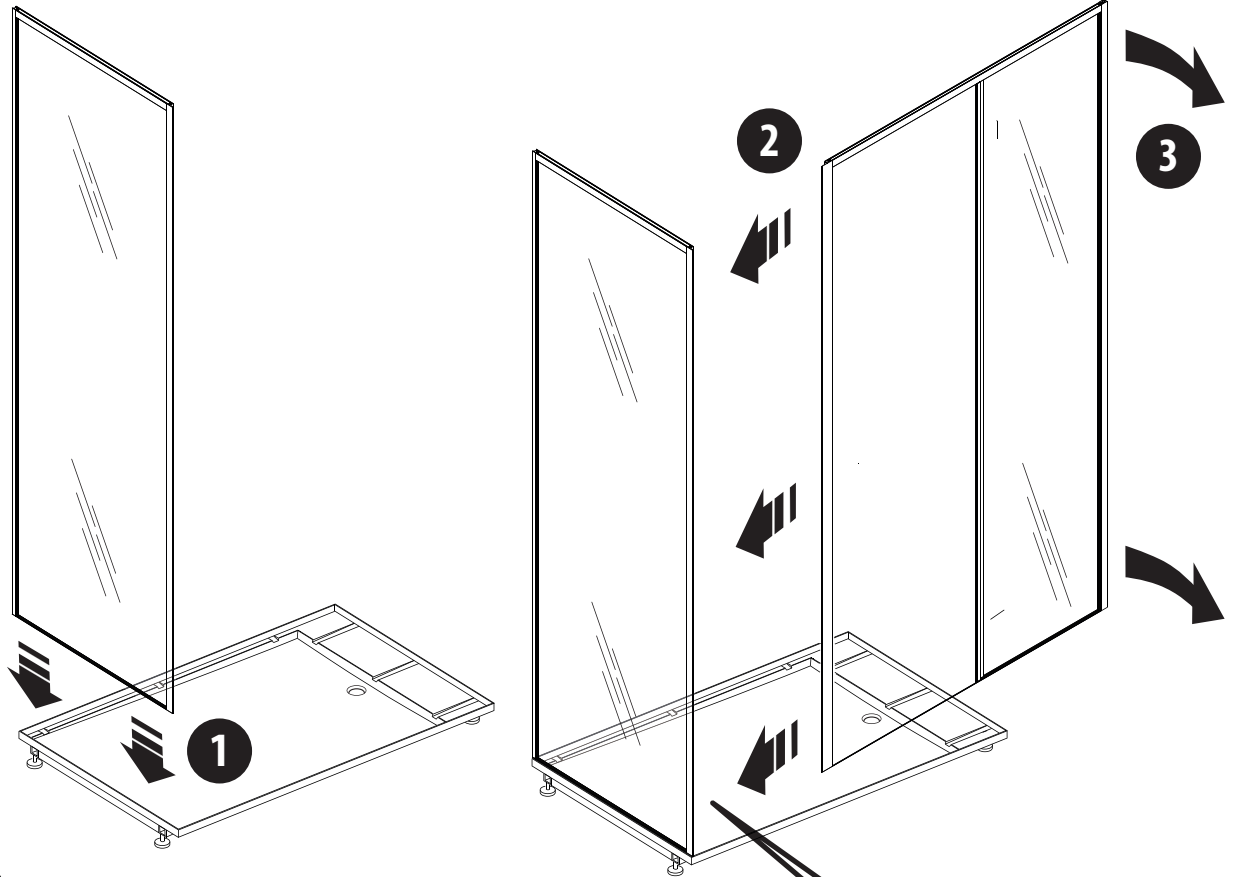

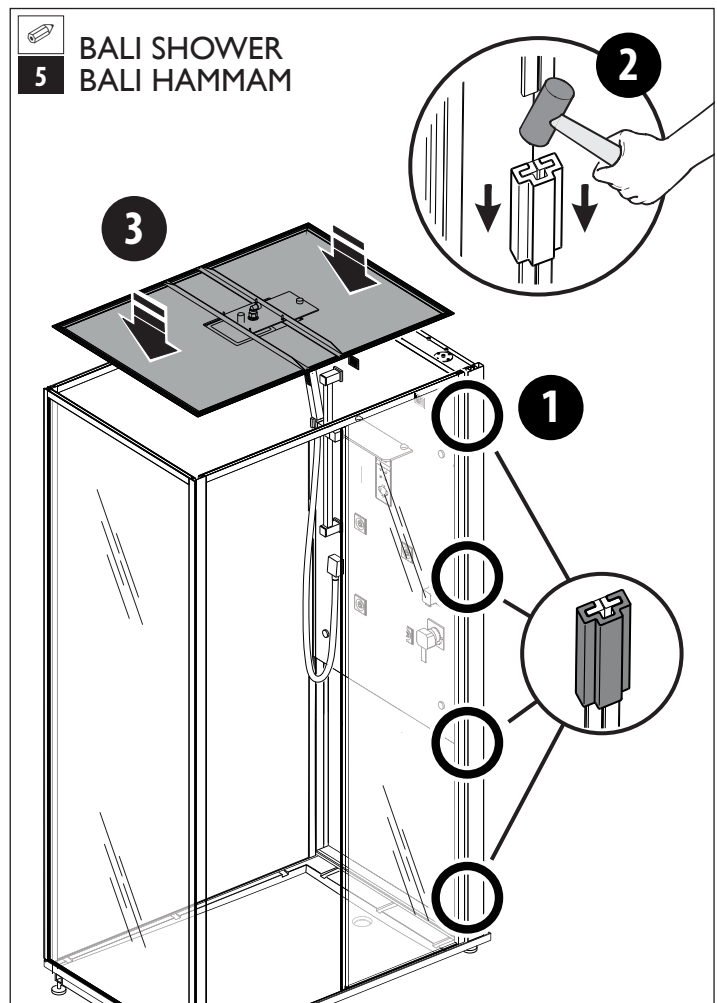
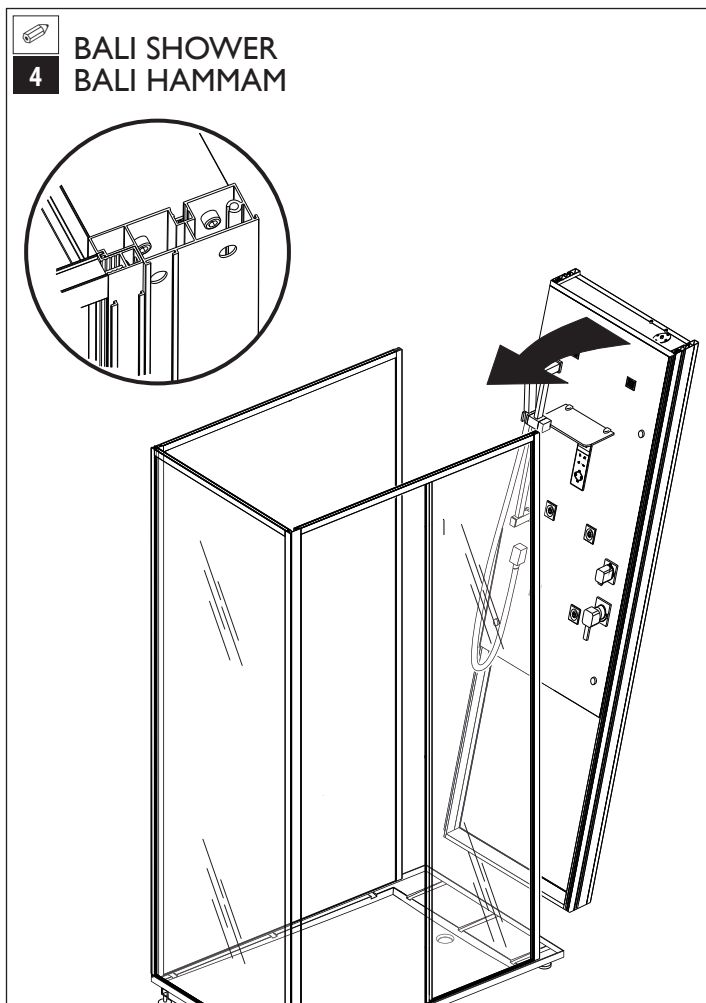
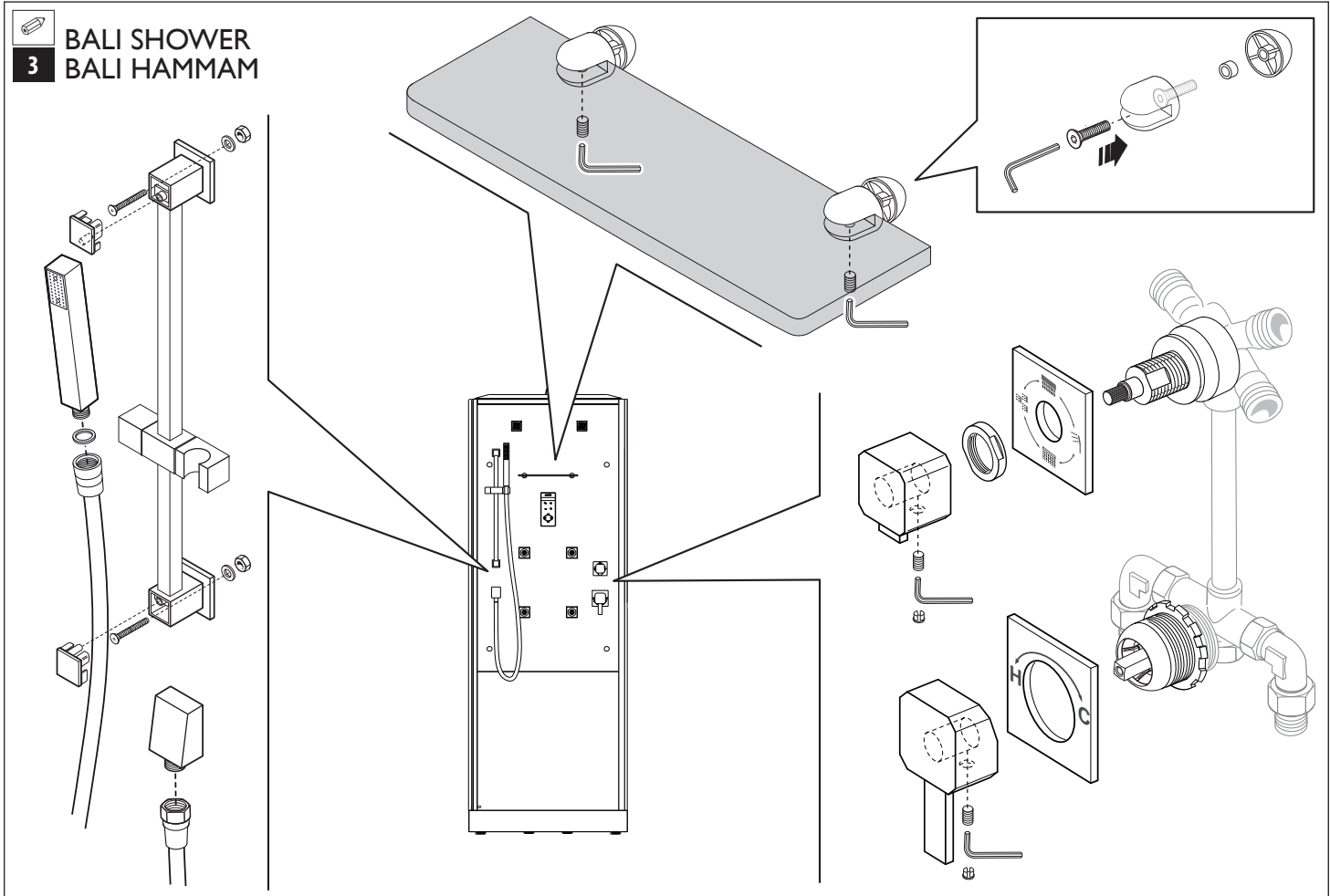

BALI SHOWER
BALI HAMMAM

6

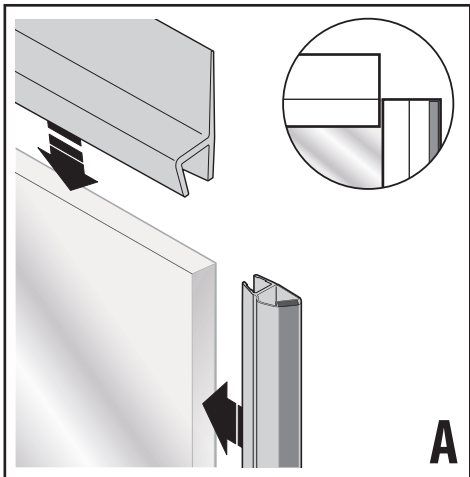
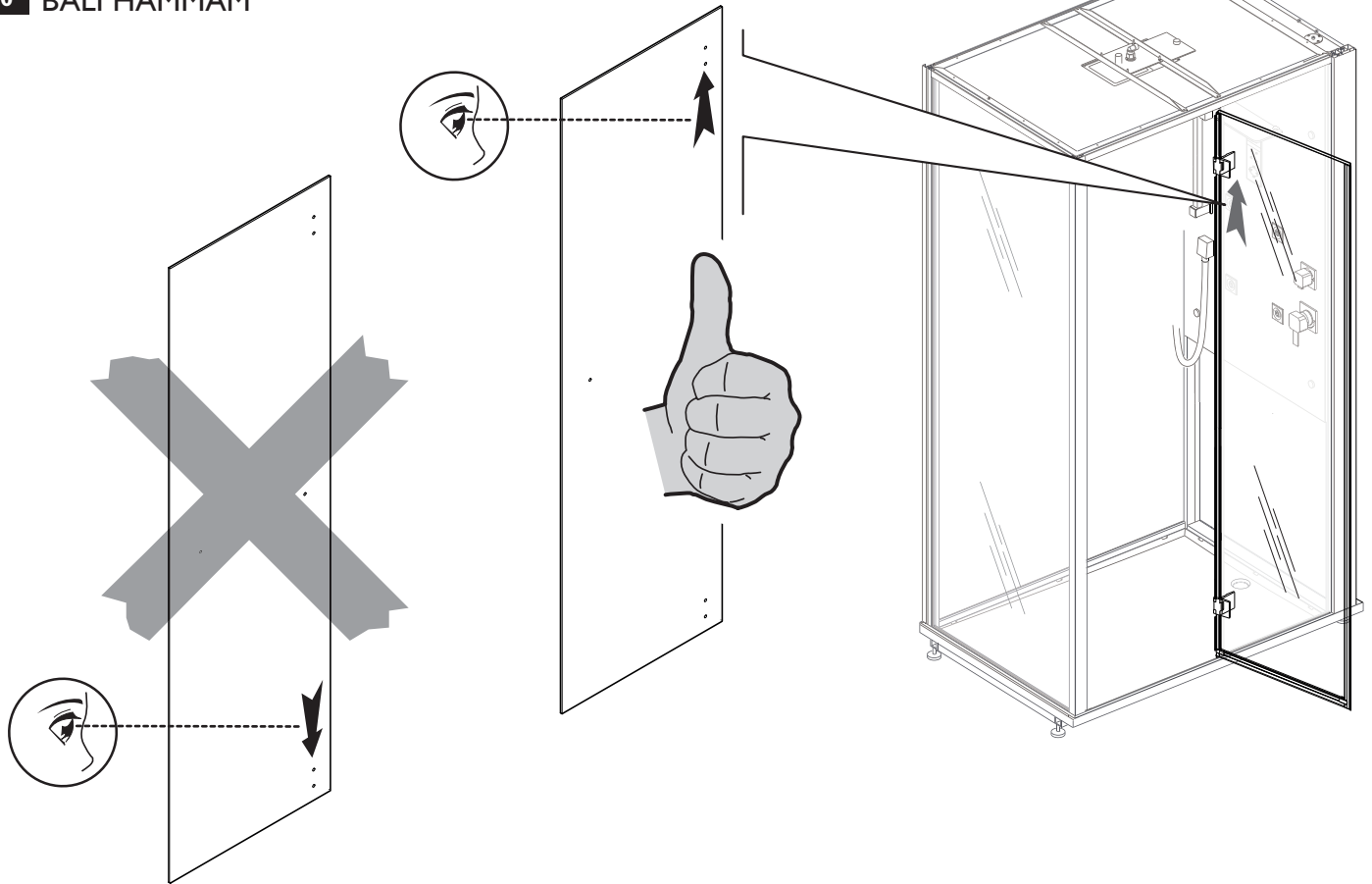

A

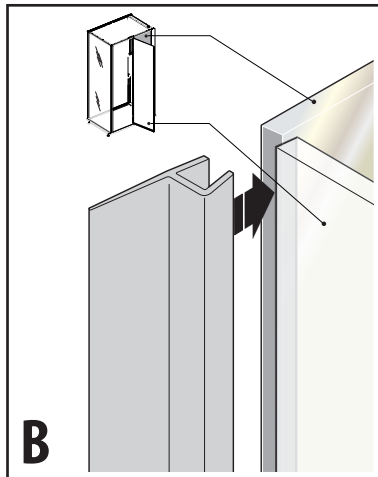

B

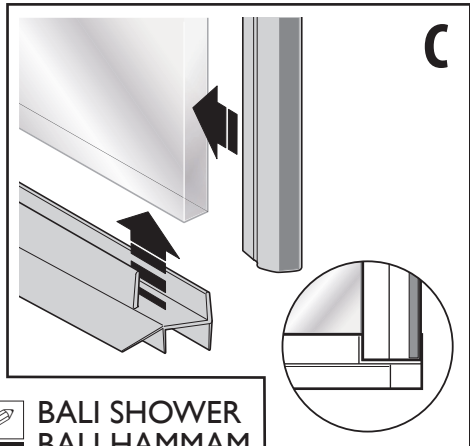

C

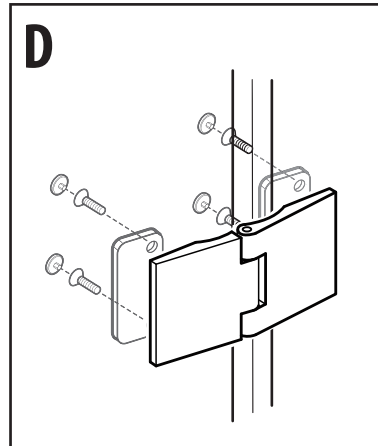

D

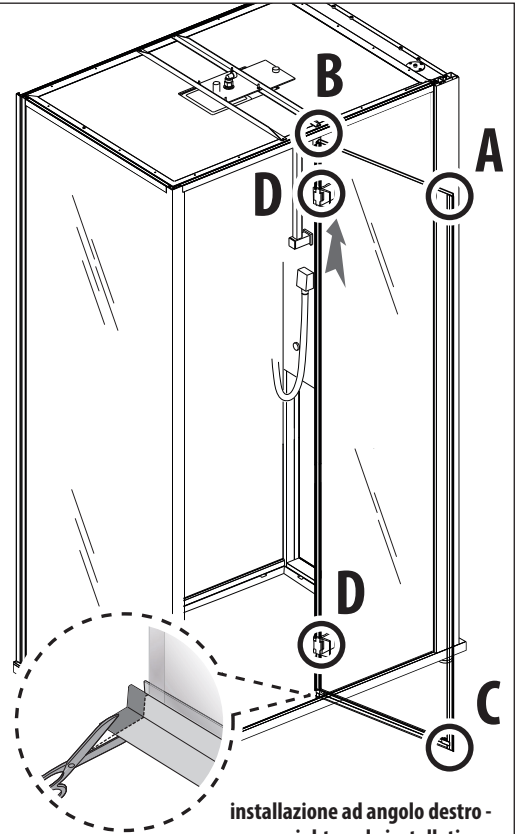

installazione ad angolo destro -
right angle installation -
Installation sur le angle droit -
Installation auf der rechten Ecke -
instalación de ángulo recto -
установка на правом углу -

BALI SHOWER
BALI HAMMAM

7a

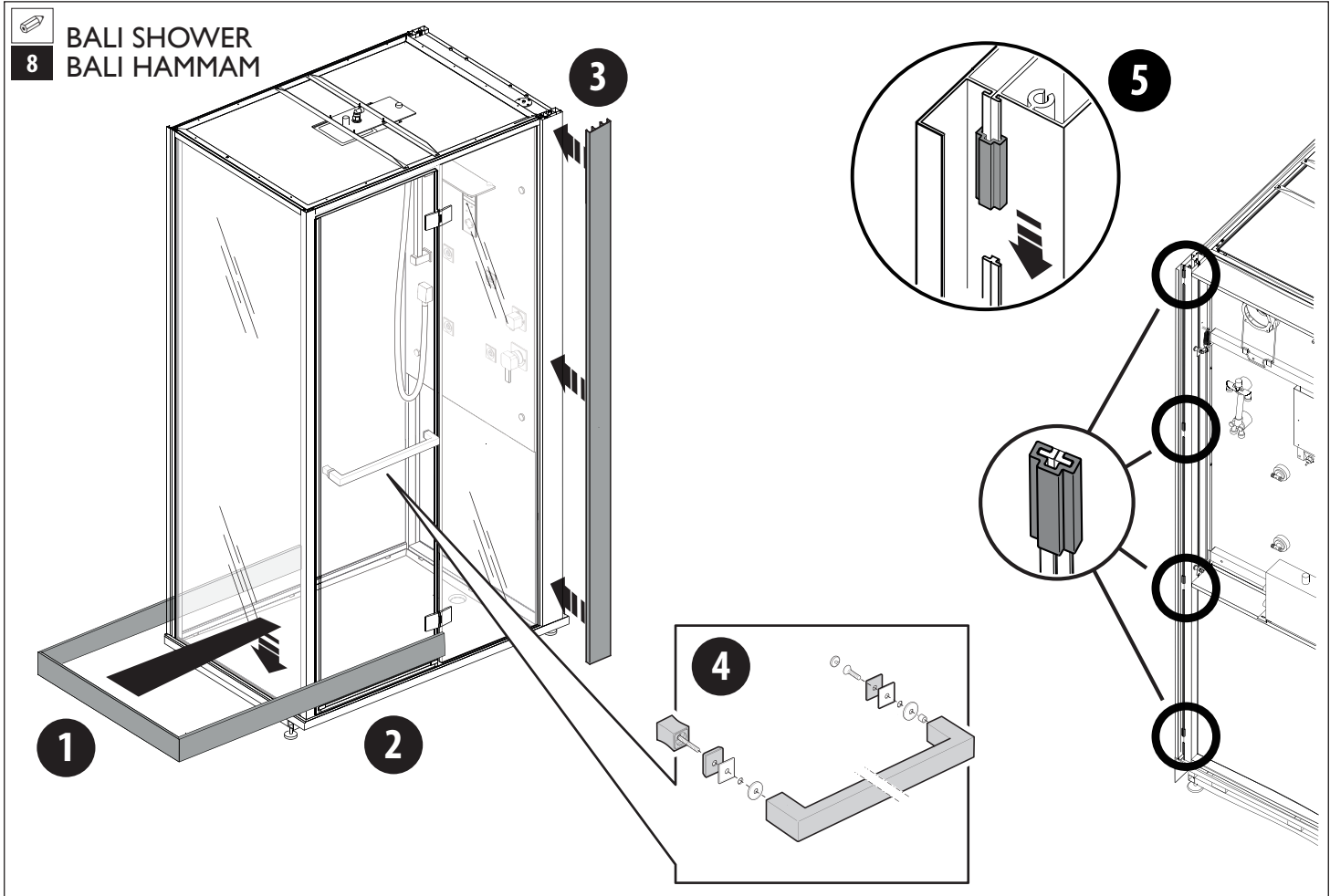
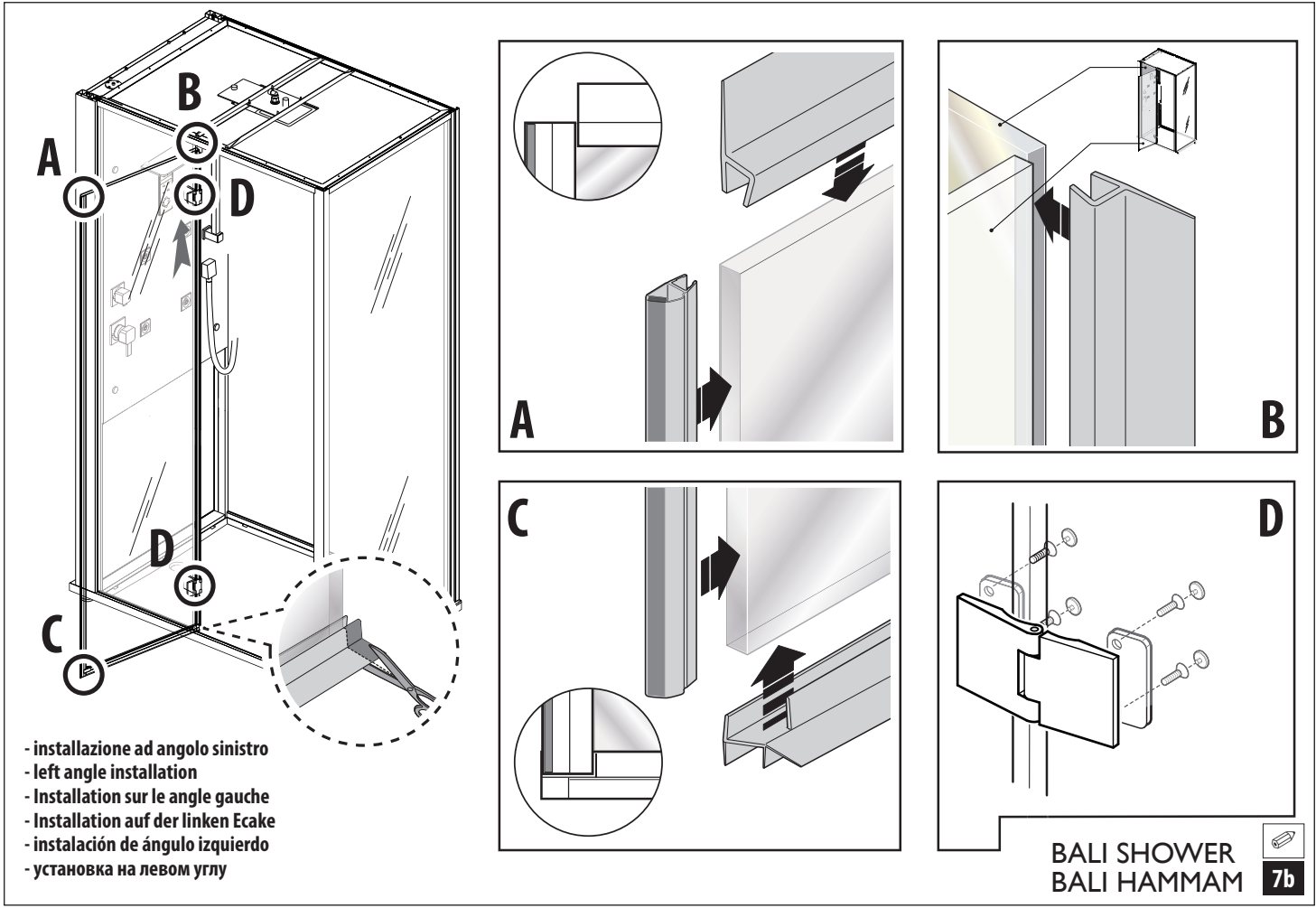

9 BALI SHOWER
BALI HAMMAM

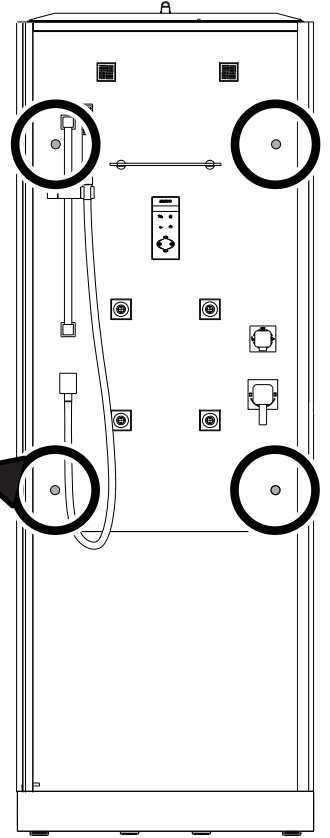
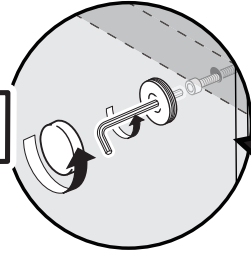
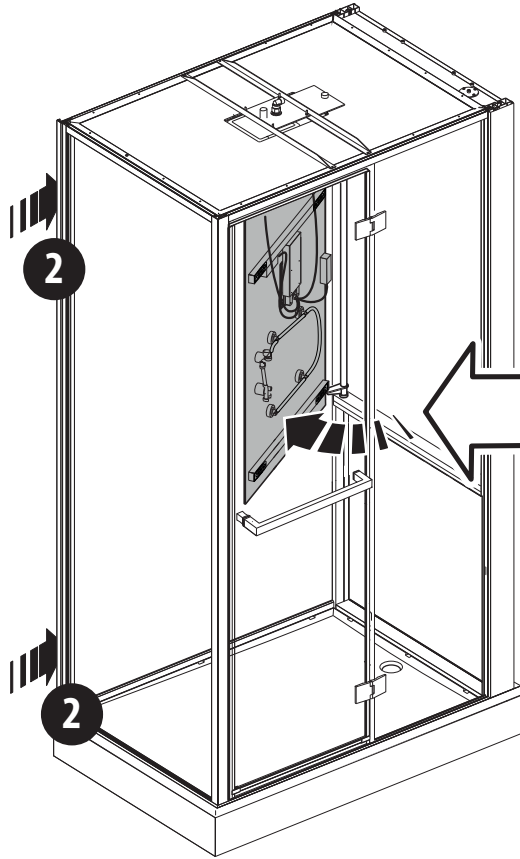
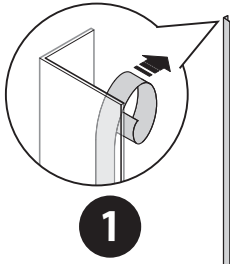

10 BALI SHOWER
BALI HAMMAM

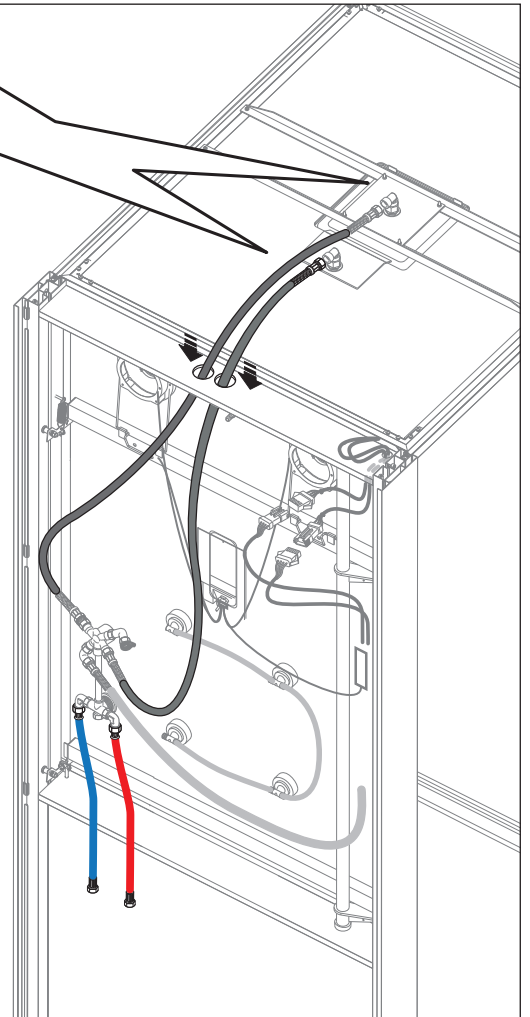
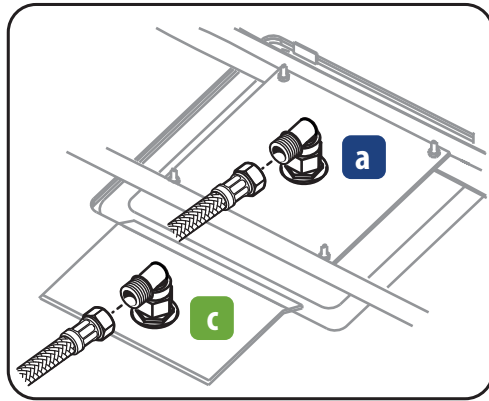
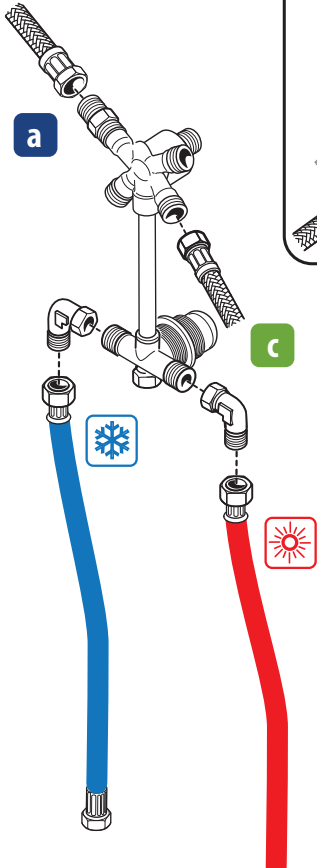

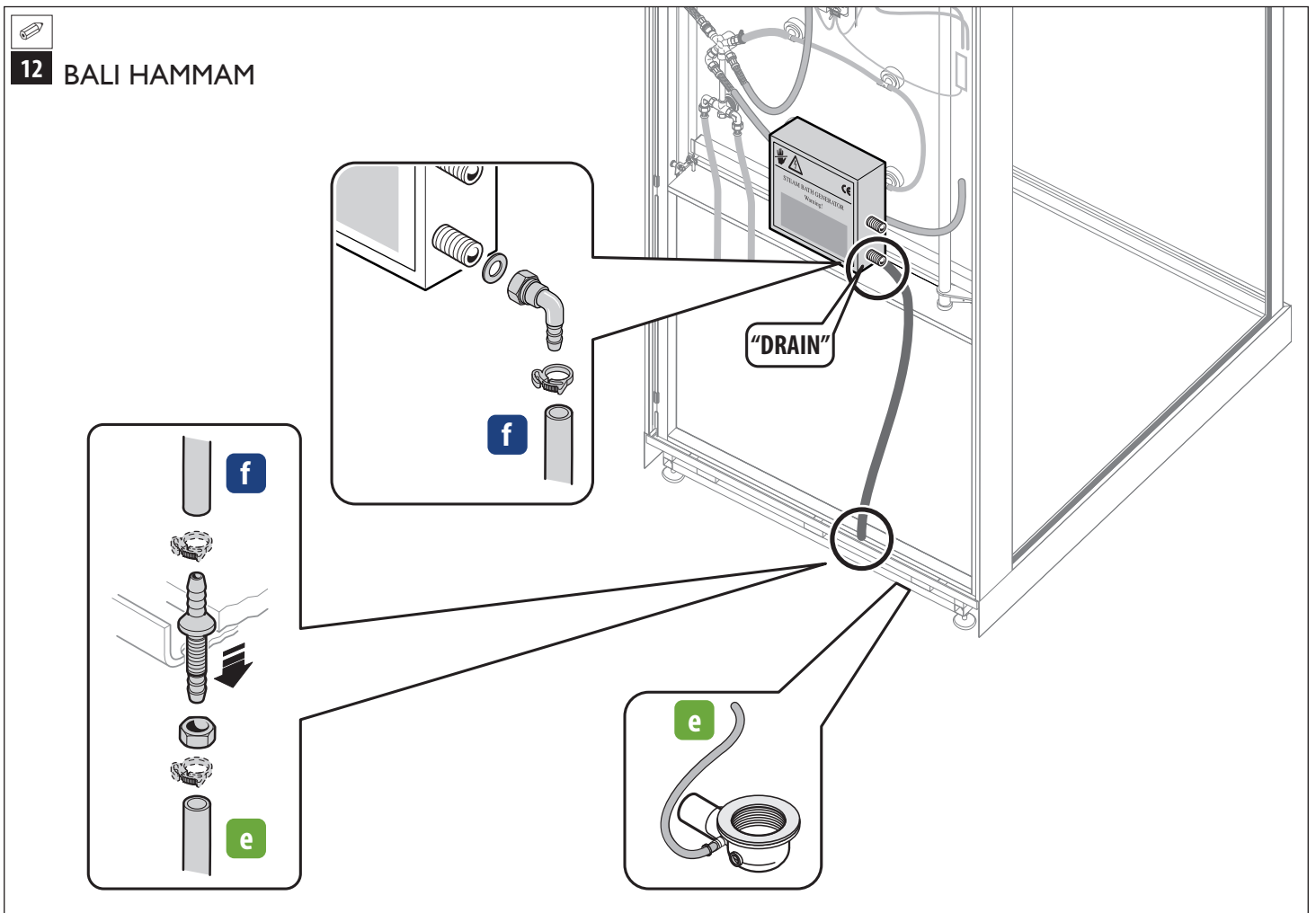
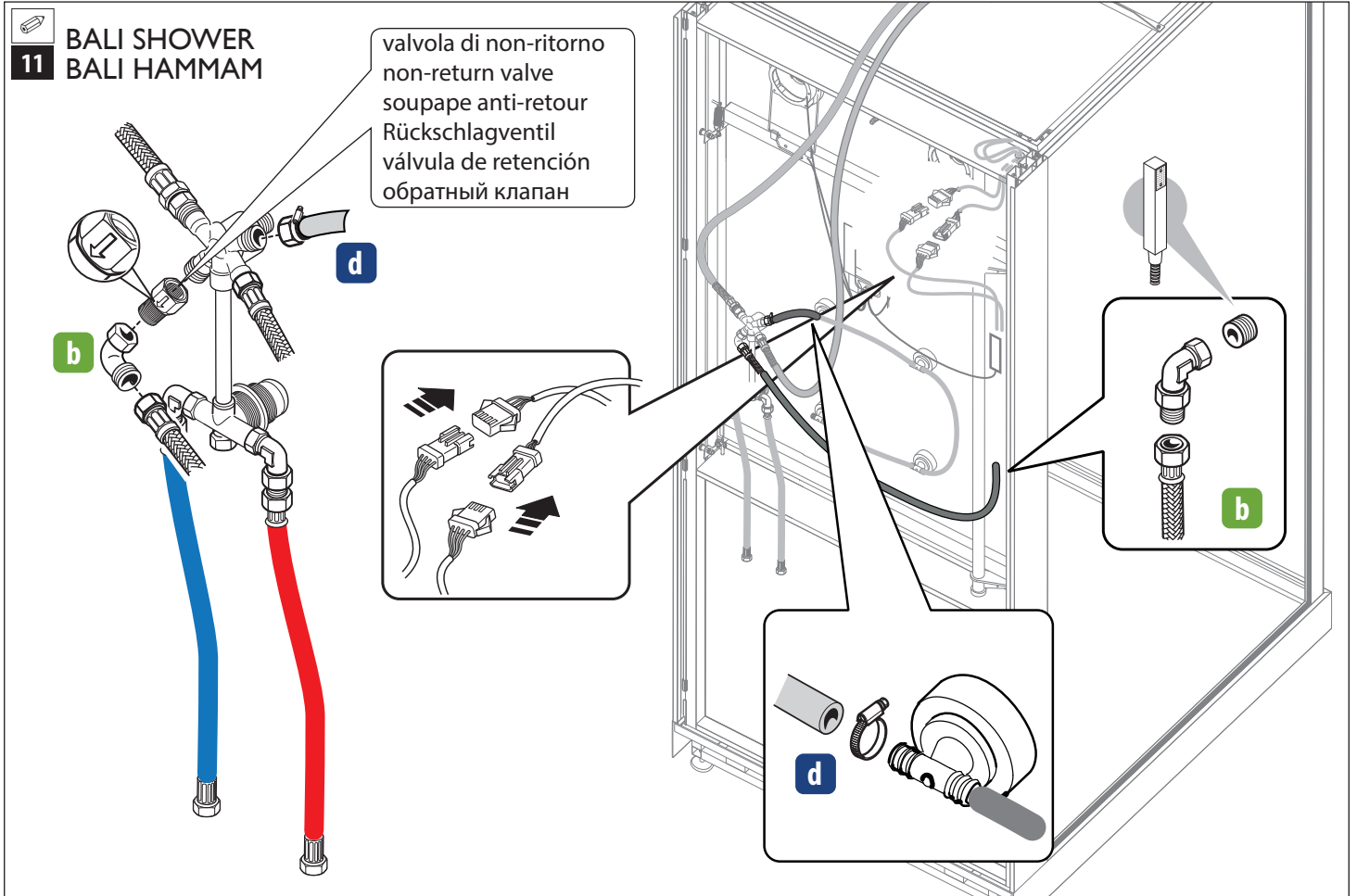



13 BALI HAMMAM

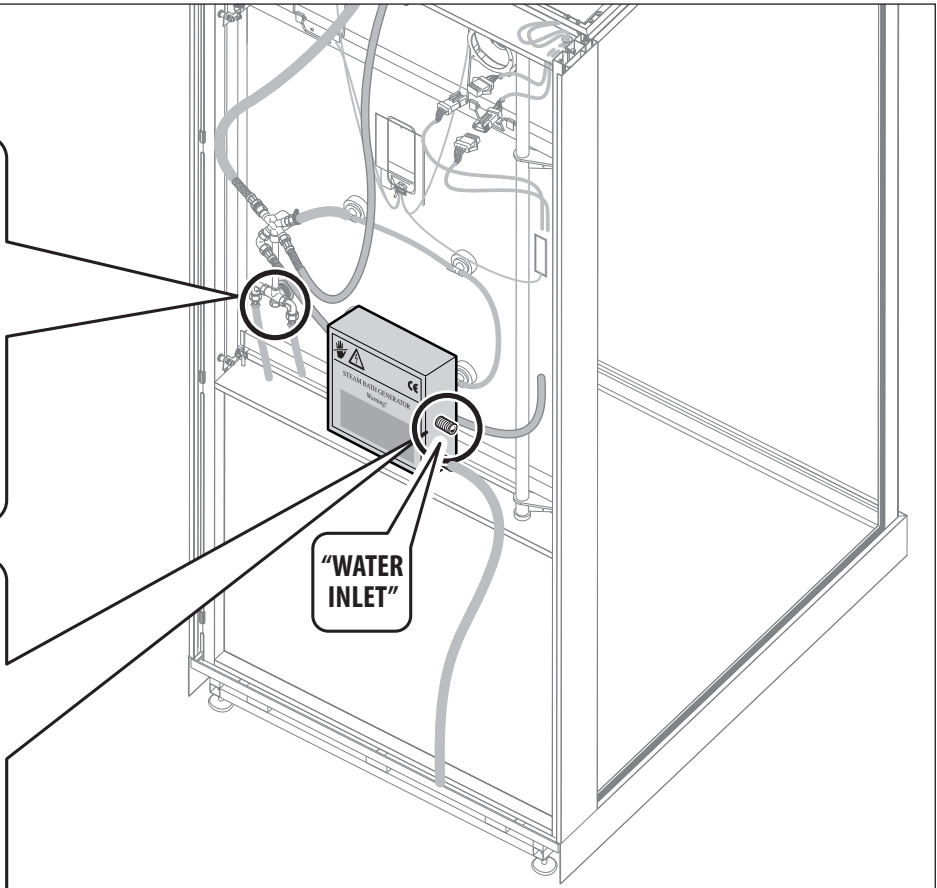
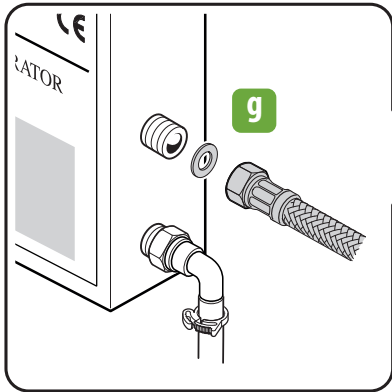
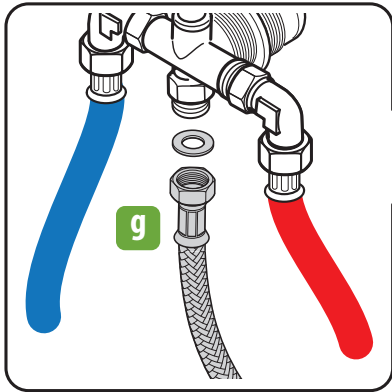

14 BALI HAMMAM

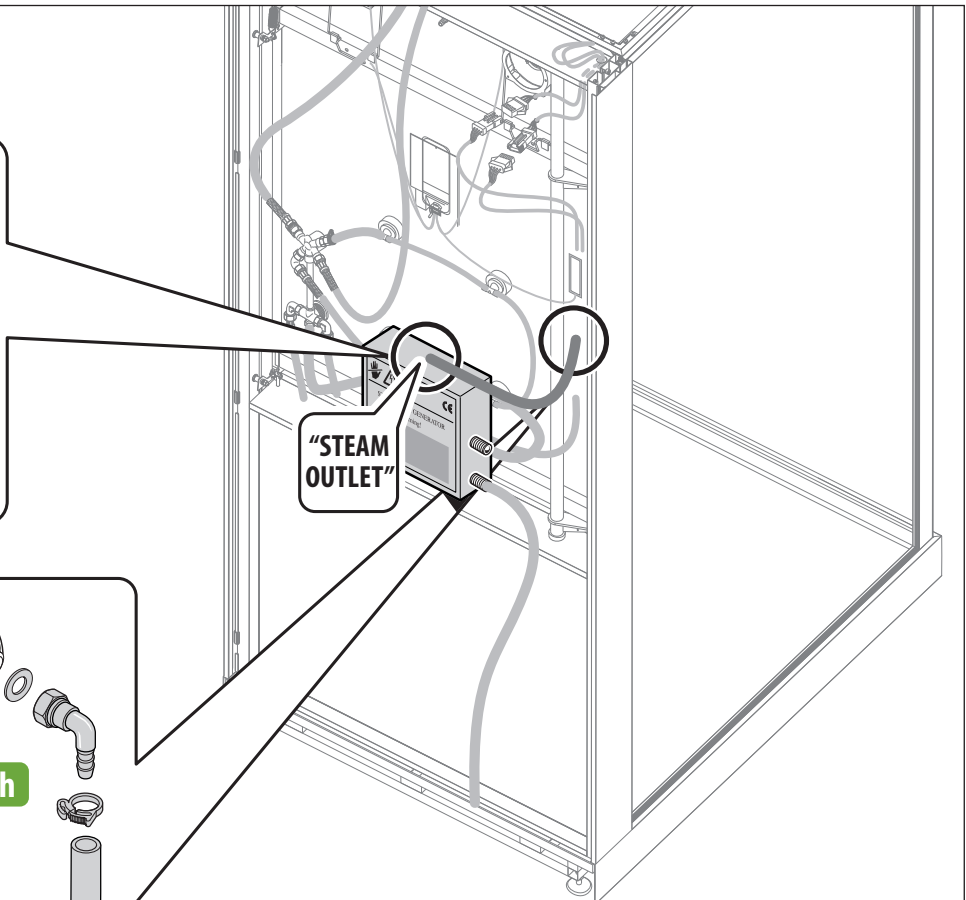
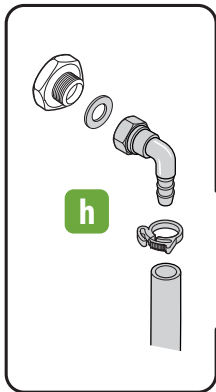
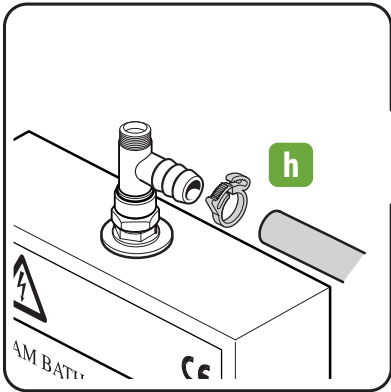



15 BALI HAMMAM

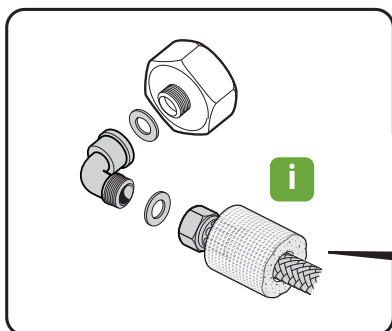
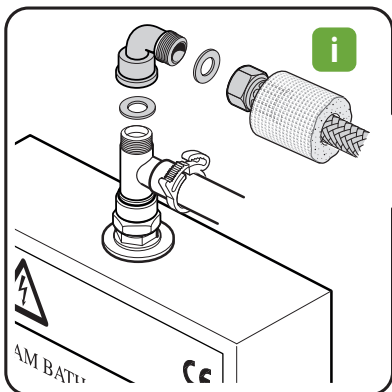

- manicotto isolante
- insulating sleeve
- manchon isolant
- Isolierhülse
- manga aislante
- изоляционная втулка

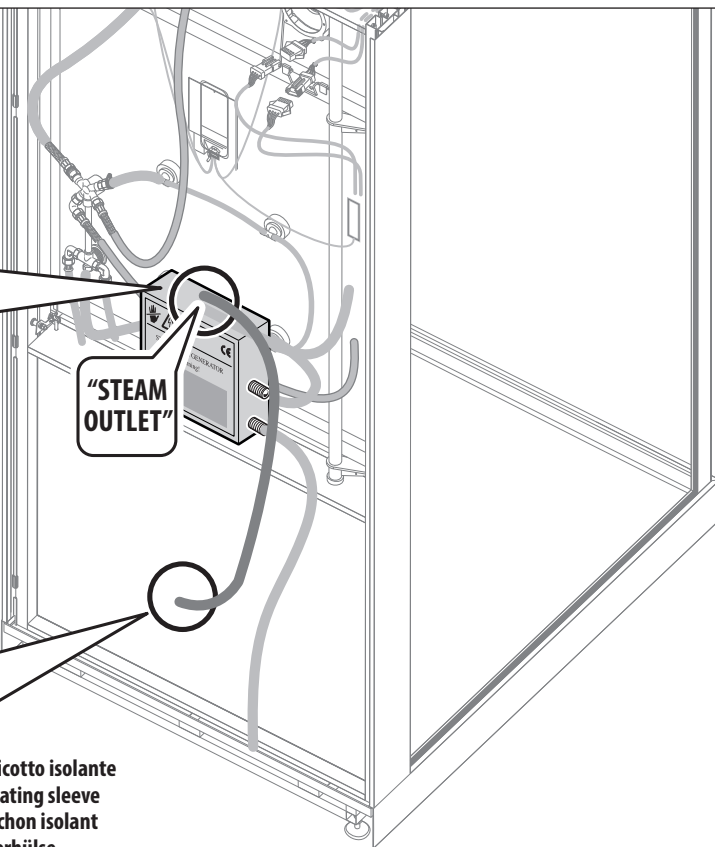

16 BALI HAMMAM

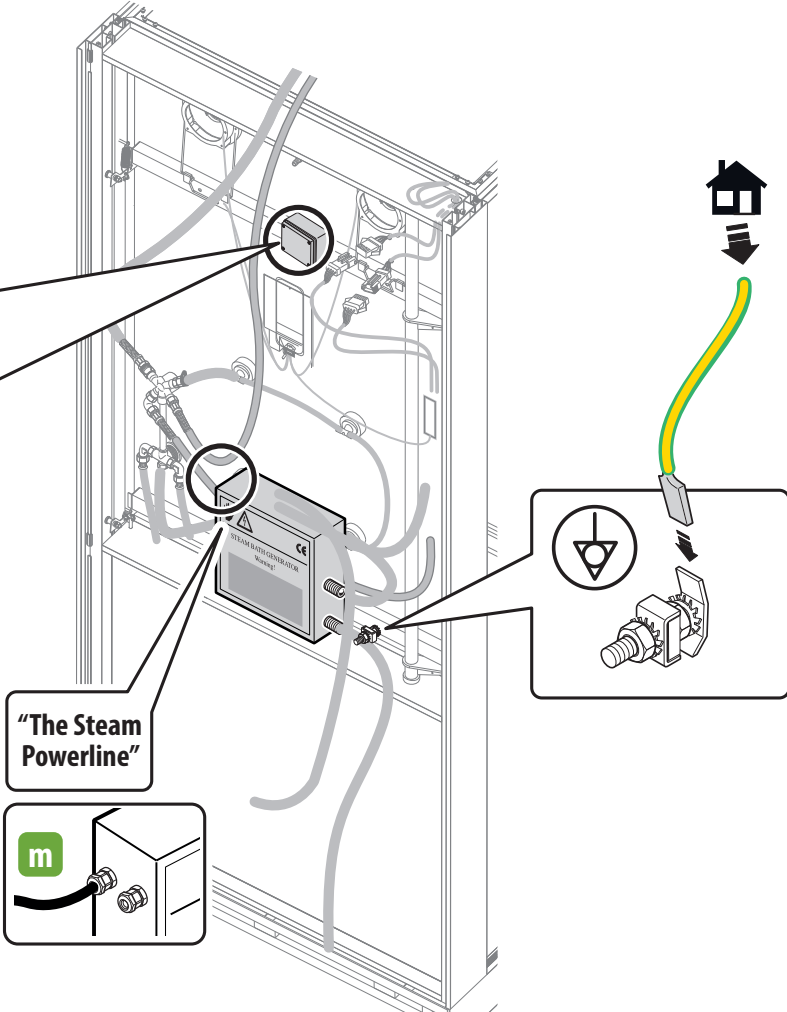
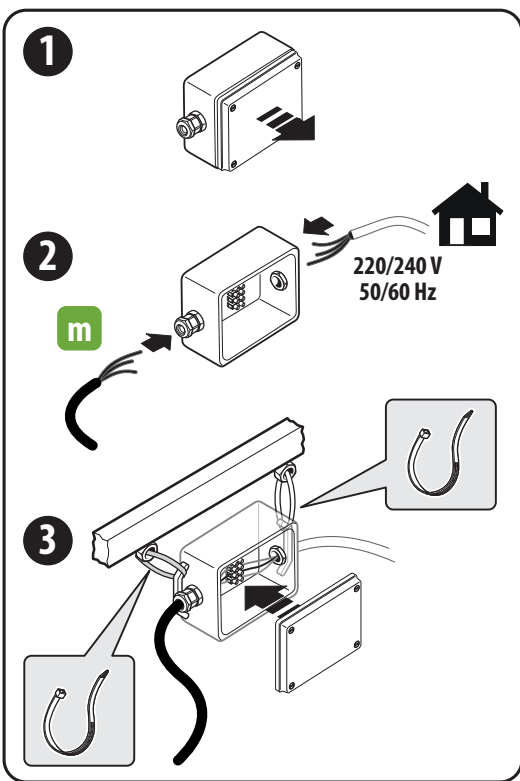

Le funzioni manuali

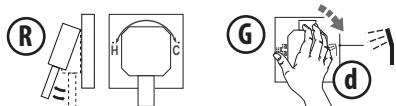

■ È consigliabile regolare la temperatura dell'acqua sul valore desiderato, impugnando la doccetta e portando quindi la ghiera (G) del deviatore sulla posizione (d). Tirare la leva del miscelatore (R) per far scorrere l'acqua e ruotarla per regolare la temperatura.

■ Quando l'acqua è alla temperatura desiderata, ruotate la ghiera (G) sulla posizione desiderata.



soffione doccia



doccetta



cascata

getti idromassaggio verticale

1

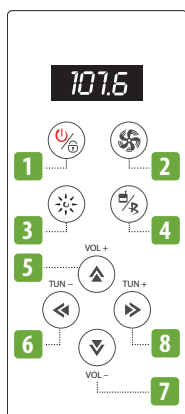

2

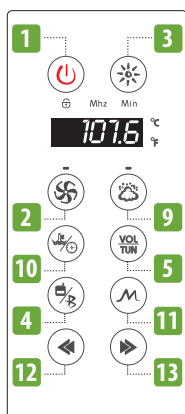

PANNELLO DI CONTROLLO

Bali shower (1)

- 1: accensione/spengimento;
- 2: ventilatore e relativo indicatore led;
- 3: sistema di illuminazione;
- 4: radio/Bluetooth®;
- 5/7: regolazione volume;
- 6/8: regolazione frequenza radio;

Bali hammam (2)

- 1: accensione/spengimento;
- 2: ventilatore e relativo indicatore led;
- 3: sistema di illuminazione;
- 4: radio/Bluetooth®
- 5: regolazione volume/frequenza radio;
- 9: bagno turco e relativo indicatore led;
- 10: regolazione bagno turco;
- 11: memorizzazione frequenza radio;
- 12/13: regolazione parametri;

Accendere il box doccia; stand-by

■ Dare tensione tramite l'interruttore generale che è stato predisposto prima del box doccia:

Bali shower

sul display compare un punto luminoso, segnalando che è possibile attivare le funzioni (stato di stand-by).

Bali hammam

il display emette un segnale acustico, segnalando che è possibile attivare le funzioni (stato di stand-by).

Attivare il pannello di controllo



Bali shower

■ Se il display non visualizza le 3 linee (---), premere il tasto "accensione/spengimento" .

Bali hammam

■ Premere il tasto "accensione/spengimento" : sul display compare il valore della temperatura della zona-box (è possibile impostare l'unità di misura in gradi °C o °F; fare riferimento al relativo capitolo).

Nota: trascorsi circa 60 minuti dall'attivazione, il box doccia si spegne automaticamente.

Tutti i modelli

Una volta acceso il pannello di controllo, viene attivato il sistema di illuminazione (il colore della luce varia nel tempo secondo una sequenza prestabilita).

■ Attivare quindi la funzione desiderata con il tasto rispettivo.

Time-out (blocco) del pannello di controllo e relativo sblocco

■ Se non viene premuto alcun tasto entro 25-30 secondi, il pannello di controllo viene bloccato:

Bali shower



Sul display compare la scritta "LOC".

Bali hammam

Sul pannello compare, lampeggiando, il simbolo del lucchetto.

Tutti i modelli

Nota: la luce, se attiva prima del blocco, rimane accesa.

■ Per sbloccare il pannello, tenere premuto per un paio di secondi il tasto "accensione/spengimento"  .

■ Per accendere/spengere la luce, premere il tasto .

■ Per passare dalla sequenza di colori alla visualizzazione fissa del colore, premere il tasto  (la luce si spegne) e quindi premerlo nuovamente (la luce si accende con un colore fisso).

■ Per cambiare colore, premere ripetutamente il tasto  (la luce prima si spegne, poi si accende con un colore diverso; agire allo stesso modo per cambiare ancora colore). Dopo l'ultimo colore fisso, viene visualizzata nuovamente la sequenza di colori.

Sistema d'illuminazione







Utilizzare la radio







■ Per accendere la radio, premere il tasto  (sul display compare la frequenza dell'ultima stazione ascoltata).

■ Per cambiare stazione agire come segue:

Bali shower

- premere il tasto "TUN+"  o "TUN-"  per variare (in più o in meno) la frequenza;
- tenere premuto il tasto "TUN+"  o "TUN-"  per sintonizzare la radio sulla prossima stazione disponibile.

Bali hammam

- premere il tasto  (sul pannello lampeggerà la scritta "Mhz");
- premere il tasto  o  per variare (in più o in meno) la frequenza;
- tenere premuto il tasto  per memorizzare la frequenza impostata (sul display comparirà il canale a cui è stata assegnata, es. 3ch);
- per scorrere i canali relativi alle frequenze memorizzate (da 1 a 8), premere il tasto .

Bali shower / Bali hammam

■ Per spegnere la radio (e passare alla funzione Bluetooth®) premere il tasto ; premerlo nuovamente per spegnere entrambe le funzioni.

Nota: nel mod. Bali hammam, se non è ancora stato associato alcun dispositivo Bluetooth®, compare il messaggio d'errore E6 (tale messaggio potrebbe comparire anche nel caso la connessione Bluetooth® sia interrotta).

■ Durante il funzionamento della radio è possibile attivare le altre funzioni (ad eccezione del Bluetooth®).

■ Per attivare la funzione Bluetooth®, premere due volte il tasto  (la prima volta si accende la radio, la seconda volta viene attivata la funzione Bluetooth®; se si desidera passare dalla radio alla funzione Bluetooth®, premere una volta).

■ Eseguire l'associazione ("pairing") del proprio dispositivo (lettore MP3, smartphone) con il box doccia (identificato dalla sigla "SANJUN-MUSIC"- nel mod. Bali shower - o dalla sigla "SANJUN_BT" - nel mod. Bali hammam). Se richiesto, inserire la password 0000.

Ascoltare la musica con il Bluetooth®



■ Attivare la riproduzione della musica dal proprio dispositivo.

■ Per selezionare i brani della playlist agire in questo modo:

Bali shower

- premere il tasto "TUN+" (▶) o il tasto "TUN-" (◀), per scorrere la lista dei brani disponibili.

Bali hammam

- premere il tasto (VOL TUN) (compare la scritta "bt"); quindi, agire sui tasti (▶) o (◀) per scorrere la lista dei brani disponibili.

■ Quando la funzione Bluetooth® è attiva è possibile utilizzare le altre funzioni (ad eccezione della radio).

■ È possibile interrompere la connessione dal proprio dispositivo o, in alternativa, attendere circa 10 secondi dopo lo spegnimento del box doccia (in quest'ultimo caso, sul dispositivo la funzione Bluetooth® rimane attiva).

Regolare il volume

Bali shower

- premere il tasto "VOL+" (▲) o "VOL-" (▼) per aumentare o diminuire il volume.

Bali hammam

- premere il tasto (▶) o (◀).

La regolazione va da un minimo di 0 ad un massimo di 15 (db).

Il bagno turco (solo mod. Bali hammam)

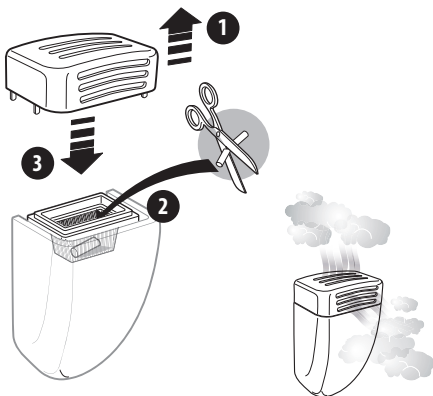

■ L'erogatore di vapore (presente nella zona inferiore del pannello del box doccia) può essere utilizzato come diffusore olfattivo.

Aprire il dispenser ed inserire uno o più stick profumati (fare anche riferimento alle indicazioni del produttore). Richiudere quindi il dispenser.

■ Premere il tasto (☁) per accendere il bagno turco (si accenderà anche l'indicatore led relativo).

La durata preimpostata è di 45 minuti, mentre la temperatura è di 45 °C.

■ Per variare il tempo di utilizzo premere il tasto (⌚): quando la scritta "min" inizia a lampeggiare è possibile variare il tempo di utilizzo della funzione (da un minimo di 1 minuto ad un massimo di 50; il valore visualizzato rappresenta il tempo attualmente impostato).

■ Premere nuovamente il tasto (⌚): quando il simbolo "° C" inizia a lampeggiare è possibile variare la temperatura di utilizzo tramite il tasto (▶) o (◀).

📄 Il pannello di controllo, unico per i vari modelli, permette di impostare valori compresi tra 25 e 60 °C. Su questo specifico modello le caratteristiche del generatore di vapore sono state opportunamente dimensionate in modo da raggiungere temperature che mediamente si attestano sui 45-50°C max (a temperatura ambiente di 20°C e tensione di alimentazione nominale).

In ogni caso, la durata di utilizzo del bagno turco deve essere adeguata al grado di sopportabilità dell'utente. Uscire immediatamente dal box doccia in caso di affaticamento e/o malessere.

■ È possibile interrompere il ciclo premendo il tasto (⏻); attendere circa cinque minuti prima di spegnere l'interruttore generale, in modo che il generatore di vapore venga svuotato.



Si consiglia di non attivare il ventilatore durante il bagno turco.

Cambiare unità di misura della temperatura

(solo mod. Bali hammam)



■ Per visualizzare la temperatura in gradi °C (o gradi °F, e viceversa) tenere premuto il tasto  fino ad ottenere la visualizzazione desiderata.

Attivare il ventilatore



■ Per accendere/spegnere il ventilatore premere il tasto  (si accende il led relativo). Il ventilatore è situato sulla zona superiore del pannello posteriore.



Si consiglia di non attivare il ventilatore durante il bagno turco.

Ciclo anticalcare

(solo mod. Bali hammam)

Per ovviare ai problemi dati da una possibile formazione di calcare nel generatore di vapore, il box doccia è dotato di una funzione che permette di ridurre la formazione di eventuali incrostazioni.



Per la pulizia del generatore di vapore è necessario eseguire il ciclo anticalcare ogni 20-25 bagni turchi circa.

come fare

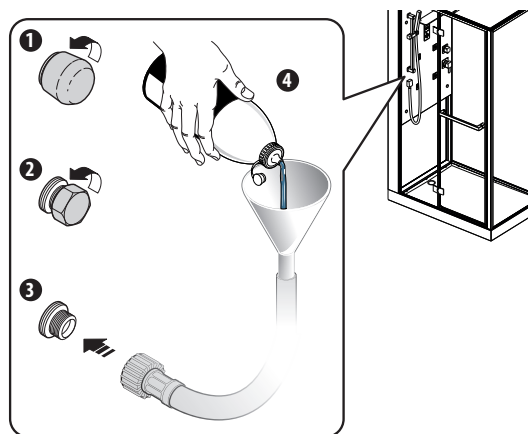
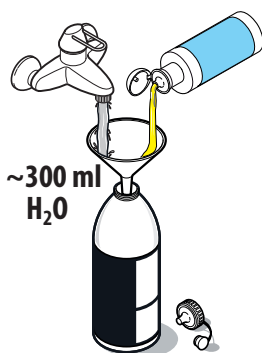

■ Preparare la miscela anticalcare (il contenitore non è fornito) aggiungendo alla quantità di acqua indicata del disincrostante specifico per generatori di vapore (es. acido citrico, fare comunque riferimento alle indicazioni del produttore).

eventuale liquido in eccesso viene scaricato tramite la piletta e l'erogatore di vapore



■ Rimuovere i tappi di protezione ed avvitare all'apertura indicata il tubo con imbuto (fornito); versare quindi la miscela anticalcare nel generatore di vapore. Una volta terminata l'operazione, rimuovere il tubo e applicare nuovamente i tappi.

se il led continua a lampeggiare significa che non c'è acqua: verificare che il rubinetto di alimentazione non sia chiuso. In ogni caso, trascorsi tre minuti dall'attivazione senza che vi sia disponibilità d'acqua, la funzione viene interrotta

■ Tenere premuto il tasto  fino a che sul display compare la scritta "cL" (in caso contrario, provare a spegnere e riaccendere il pannello di controllo tramite il tasto on/off, quindi tenere nuovamente premuto il tasto  fino alla comparsa della scritta).

Uscire dal box doccia e chiudere la porta.

■ Il ciclo anticalcare si svolge nel modo seguente:

- riempimento del generatore di vapore (con acqua proveniente dall'impianto idraulico) e successivo riscaldamento della stessa per circa un minuto;
- attesa di circa mezz'ora, in modo da far agire il disincrostante;
- riscaldamento del liquido per mezzo minuto e ulteriore pausa di mezz'ora;
- svuotamento del generatore di vapore (fase della durata di circa tre minuti);
- nuovo riempimento del generatore di vapore e successivo riscaldamento per circa un paio di minuti;
- infine, svuotamento del generatore e drenaggio dell'elettrovalvola (fase della durata di circa due minuti).





Durante il ciclo anticalcare, il vapore e/o parte del liquido bollente presente nel generatore potrebbe fuoriuscire dall'erogatore presente nella parte inferiore del box doccia.

■ Il termine del ciclo anticalcare viene segnalato dallo spegnimento del led situato sopra il tasto, mentre il display torna a visualizzare il valore della temperatura della zona-box.

■ È possibile interrompere il ciclo premendo il tasto ; attendere comunque cinque minuti prima di spegnere l'interruttore generale, in modo che il generatore di vapore venga svuotato e l'elettrovalvola drenata.

Note generali

■ Se inavvertitamente si premono due tasti nello stesso istante, il pannello di controllo potrebbe temporaneamente bloccarsi: attendere qualche secondo affinché la funzionalità venga ripristinata.

■ A fine utilizzo, spegnere il box doccia premendo il tasto "accensione/spegnimento"  . Quindi, spegnere l'interruttore generale.

Messaggi d'errore (solo mod. Bali hammam)

La presenza di malfunzionamenti e/o situazioni che potrebbero richiedere l'intervento di un Centro Assistenza Jacuzzi® vengono segnalati sul display, per un tempo di circa 10 minuti, mediante sigle alfanumeriche (premendo il tasto  è possibile cancellare dal display alcuni messaggi; la condizione d'errore comunque rimane).

- Verificate innanzitutto che il box doccia sia alimentato (interruttore generale acceso, impianto elettrico ed idraulico funzionanti, ecc.)

- Seguire quindi le indicazioni date per ogni tipo di anomalia e provare a spegnere e riaccendere il box doccia. Se l'anomalia persiste, contattare un Centro Assistenza Jacuzzi®.

► **E2 - intervento del termostato di sicurezza**
- Contattare un Centro Assistenza Jacuzzi®.

► **E3 - il tempo disponibile per il carico acqua nel generatore di vapore è scaduto**
- Verificare che l'alimentazione idraulica non sia chiusa o guasta;
- Contattare un Centro Assistenza Jacuzzi®.

► **E4 / E5 - sonda di temperatura (e/o relativo circuito) guasta**
- Contattare un Centro Assistenza Jacuzzi®.

► **E6 - dispositivo o connessione Bluetooth® assente**
- Eseguire l'associazione di un dispositivo Bluetooth® e/o verificare che risulti connesso (fare riferimento al cap. rispettivo);
- Verificare che la connessione non sia stata interrotta (dispositivo troppo distante, momentaneo calo del segnale, ecc..).

► **E7 - guasto all'elettrovalvola di scarico (vedere anche cap. "Manutenzione straordinaria")**
- Potrebbe essere necessario eseguire un'ispezione della caldaia; contattare un Centro Assistenza Jacuzzi®.

Manual functions

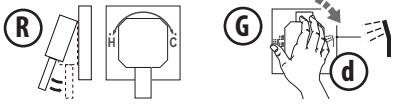

■ We recommend adjusting the water temperature to the desired value, holding the shower head and turning the ring nut (G) on the diverter to position (d). Pull the mixer lever (R) to allow the water to run and turn it to adjust the temperature.

■ When the water has reached the desired temperature, turn the ring nut (G) to the desired position.

- shower head
- shower
- waterfall
- vertical hydro jets

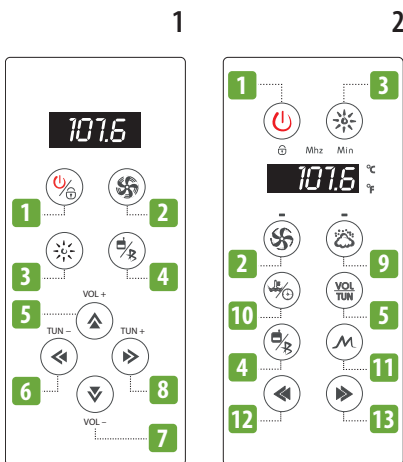

CONTROL PANEL

■ Bali shower (1)

- 1: on/off;
- 2: fan and related LED indicator;
- 3: lighting system;
- 4: radio/Bluetooth®;
- 5/7: volume adjustment;
- 6/8: radio frequency adjustment;

■ Bali hammam (2)

- 1: on/off;
- 2: fan and related LED indicator;
- 3: lighting system;
- 4: radio/Bluetooth®;
- 5: volume adjustment/ frequency adjustment;
- 9: steam bath and relative led indicator;
- 10: steam bath adjustment;
- 11: radio frequency storage;
- 12/13: parameter adjustment;

Switching on the shower unit; in stand by

■ Turn the power on using the main switch up from the shower unit:

Bali shower

The display shows a light spot, indicating that the functions can be activated (*stand-by mode*).

Bali hammam

The display emits an acoustic signal, indicating that the functions can be activated (*stand-by mode*).

Activating the control panel



Bali shower

■ If 3 lines (---) are not shown on the display, press the "on/off" button .

Bali hammam

■ Press the "on / off" key : the display shows the temperature value of the zone-box (you can set the unit of measurement in degrees °C or °F, refer to the relevant chapter).

Note: after about 60 minutes from activation, the shower box switches off automatically.

All models

Once the control panel is switched on, the lighting system is activated (the color of the light varies over time according to a pre-established sequence).

■ Then activate the desired function using the relevant button.

Control panel time-out (lock) and release

- If no button is pressed within 25-30 seconds, the control panel is locked:

Bali shower

"LOC" shows on the display.

Bali hammam

The padlock symbol will flash on the panel.

All models

NB: if active before the lock, the light remains on.

- To unlock the panel, keep the "on / off" button   pressed for a couple of seconds.

Lighting system



- To switch the light on / off, press the button .

- To switch between the colour sequence to a fixed colour, press the  button (*the light switches off*) and then press it again (*the light switches on with a fixed colour*).

- To change the colour, press the  button repeatedly (*the light turns off, then on with a different colour; repeat the process to change the colour again*).
After the last colour, the colour sequence is shown again.





Using the radio







- To turn the radio on, press the  button (*the frequency for the last station listened to shows on the display*).

- To change stations:

Bali shower

- press the "TUN+"  or "TUN-"  button to change the frequency (increase or decrease);
- press and hold the "TUN+"  or "TUN-"  button to tune the radio to the next available station.

Bali hammam

- press the button  ("Mhz" will flash on the panel);
- press the button  or  to change (*more or less*) the frequency;
- hold down the button  to save the set frequency (*the channel to which it was assigned, e.g. 3ch will appear on the display*);
- to scroll through the channels relative to the saved frequencies (*from 1 to 8*), press the button .

Bali shower/Bali hammam

- To turn the radio off (*and switch to Bluetooth®*) press the  button; press it again to switch off both functions.

Note: on the Bali hammam model, if a Bluetooth® device has not yet been connected, the E6 error message will appear (this message may also appear if the Bluetooth® connection has been interrupted).

- Other functions can also be activated when the radio is on (*except Bluetooth®*).

Listening to music via Bluetooth®



- To activate Bluetooth®, press the  button twice (*the first time the radio switches on, the second time Bluetooth® is activated; if you want to switch from the radio to the Bluetooth® function, press once*).

- Pair your device (*MP3 player, smartphone*) with the shower unit (*identified by the abbreviation "SANJUN-MUSIC" - in the Bali shower model - or the abbreviation "SANJUN_BT" - in the Bali hammam model*).

If requested, enter the password 0000.

■ If the connection has been successful, when the Bluetooth® function is selected the word "bt" will appear on the display; otherwise, repeat the previous procedure.

■ Turn the music on on your device.

■ To select the songs in the playlist act like this:

Bali shower

- press the "TUN+" (▶) key or the "TUN-" (◀) key to scroll through the list of available tracks.

Bali hammam

- press the button (VOL TUN) ("bt" will appear); then, use the buttons (▶) or (◀) to scroll through the list of the songs available.

■ Other functions can also be activated when Bluetooth® is on (except the radio).

■ Stop the Bluetooth® connection from your device when desired or wait approximately 10 seconds after turning off the shower unit (in the latter case, Bluetooth remains on on your device).

Adjusting the volume

Bali shower

■ Press the "VOL+" (▲) or "VOL-" (▼) button to increase or decrease the volume.

Bali hammam

■ Press the (▶) or (◀) button to increase or decrease the volume.

The regulation ranges from a minimum of 0 to a maximum of 15 (db).

The Turkish bath (Only Bali hammam model)

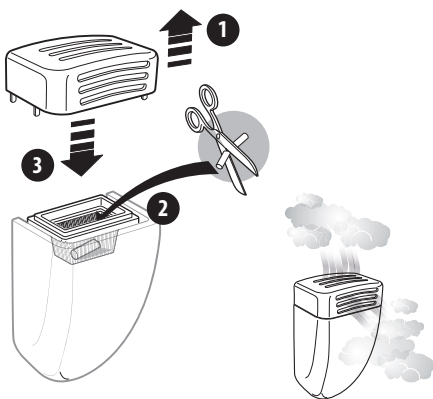

■ The steam dispenser (present in the lower area of the shower enclosure panel) can be used as an aroma diffuser.

Open the dispenser and insert one or more scented sticks (also refer to the manufacturer's instructions). Then close the dispenser.

■ Press the button (Turkish bath icon) to access the Turkish bath (the relative LED indicator will also turn on).

The pre-set duration is 45 minutes, while the temperature is 45 °C.

■ To change the usage time, press the button (clock icon): when the word "min" starts to flash, it is possible to change the function use time (from a minimum of 1 minute to a maximum of 50; the value shown represents the time currently set).

■ Press the button (clock icon) again: when the "°C" symbol starts to flash the use temperature can be changed using the button (▶) or (◀).

📄 The control panel, unique for the various models, allows to set values between 25 and 60 °C. On this specific model the characteristics of the steam generator have been appropriately sized so as to reach temperatures that on average stand at 45-50 °C max (at an ambient temperature of 20 °C and nominal supply voltage).

In an case, usage duration of the Turkish bath must be suited to user tolerability. Immediately exit the shower if you feel dizzy and/or nauseous.

■ YOU can stop the cycle by pressing the button (power icon); wait about five minutes before turning off the main switch, so that the steam generator is emptied.

📄 It is advisable not to activate the fan during the Turkish bath.

Changing the temperature unit of measure

(only Bali hammam model)



■ To display the temperature in degrees °C (or degrees °F, and vice versa), hold down the button  to obtain the desired display.

Activating the fan



■ To turn on/off the fan, press the  button (the relevant LED also turns on). The fan is located at the top of the rear panel.



It is advisable not to activate the fan during the steam bath.

Scale removal cycle

(only Bali hammam model)

To resolve any problems caused by the formation of scale in the steam generator, the shower enclosure is equipped with a function that makes it possible to reduce the formation of any incrustations.



To clean the steam generator, the anti-lime scale cycle must be performed every 20-25 Turkish baths.

Instructions

■ Prepare the anti-scale mixture (the container is not supplied) to the amount of water indicated add the descaler specific for steam generators (for example, citric acid, refer to the manufacturer's instructions).

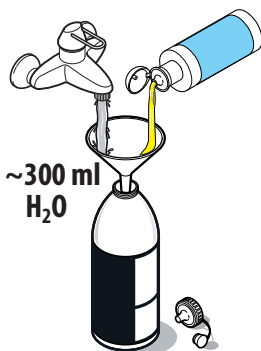

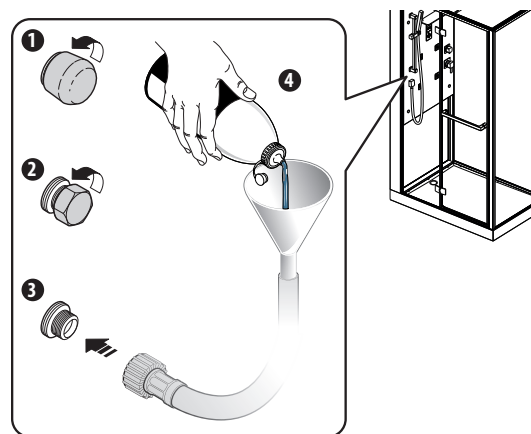

any excess liquid is discharged through the drain and the steam dispenser



■ Remove the protective caps and screw the tube with funnel (supplied) to the opening indicated; then pour the descaling mixture into the steam generator. Once the operation is terminated, remove the tube and replace the caps.

if the LED continues to flash this means that there is no water: check that the supply tap is not closed. In any case, the function is interrupted if water is not available after three minutes from turning it on

■ Hold down the button  until "CL" appears on the display (otherwise, try to turn off the control panel using the on/off button and then turn it on again, then hold down the button  until the message disappears).

Exit the shower enclosure and close the door.

■ The anti-lime scale cycle takes place as follows:

- filling of the steam generator (with water coming from the hydraulic system) and then heating of the same for about one minute;
- waiting for about half an hour, in order to make the descaler act;
- heating of the liquid for half a minute and a further half-hour break;
- emptying of the steam generator (this phase lasts about three minutes);
- refilling of the steam generator and subsequent heating for about a couple of minutes;
- finally, emptying of the generator and drainage of the solenoid valve (this phase lasts for approximately two minutes).



During the scale removal cycle, the steam or part of the boiling liquid found in the generator could come out from the dispenser in the lower part of the shower enclosure.

■ The end of the scale removal cycle is signalled by the turning off of the LED found above the button, and the display shows the temperature value of the enclosure area.

■ YOU can stop the cycle by pressing the button ; wait about five minutes before turning off the main switch, so that the steam generator is emptied and the solenoid valve is drained.

General notes

■ If two buttons are pressed at the same time by mistake, the control panel may temporarily lock. Wait for a few seconds for operation to be restored.

■ After use, switch off the shower unit by pressing the "on/off" button   . Then switch off the main switch.

Error messages (only Bali hammam model)

The presence of malfunctions and / or situations that may require the intervention of a Jacuzzi® Service Centre are shown on the display for approximately 10 minutes with alphanumeric abbreviations (by pressing the button  you can delete some messages from the display; however, the error condition remains).

- First check that the shower unit is powered (main switch on, electric and hydraulic system functioning, etc.)

- Then follow the indications given for each type of anomaly and try to switch the shower enclosure off and on again. If the problem persists, contact a Jacuzzi® service centre.

▶ **E2 - activation of safety thermostat**
- Contact a Jacuzzi® service centre.

▶ **E3 - the time available for the water load in the steam generator has expired**
- Check that the water supply is not closed or faulty;
- Contact a Jacuzzi® service centre.

▶ **E4 / E5 - temperature probe (or relative circuit) faulty**
- Contact a Jacuzzi® service centre.

▶ **E6 - no Bluetooth® device or connection**
- Associate a Bluetooth® device or verify that it is connected (refer to the respective chapter);
- Check that the connection has not been interrupted (device too far away, momentary signal drop, etc.).

▶ **E7 - failure of the drainage solenoid valve (also see the section on "Special Maintenance")**
- The boiler may need to be inspected; contact a Jacuzzi® service centre.



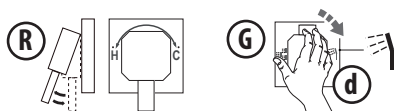

Les fonctions manuelles



■ Il est conseillé de régler la température de l'eau sur la valeur souhaitée, en prenant la douchette et en amenant la bague (G) du déviateur sur la position (d).

Tirer le levier du mitigeur (R) pour faire couler l'eau et le tourner pour régler la température.

■ Lorsque l'eau est à la température souhaitée, tourner la bague (G) sur la position souhaitée.

-  tête de douche
-  douchette
-  chute d'eau
-  jets hydrauliques verticaux

PANNEAU DE CONTRÔLE

■ Bali shower (1)

- 1: allumage/extinction;
- 2: ventilateur et indicateur à DEL connexe;
- 3: système d'éclairage;
- 4: radio/Bluetooth®;
- 5/7: réglage du volume;
- 6/8: regolazione frequenza radio;

■ Bali hammam (2)

- 1: allumage/extinction;
- 2: ventilateur et indicateur à DEL connexe;
- 3: système d'éclairage;
- 4: radio/Bluetooth®;
- 5/7: réglage du volume; fréquence radio;
- 9: bain turc et indicateur led relatif;
- 10: règlement sur le hammam;
- 11: stockage de radiofréquence;
- 12/13: réglage des paramètres;

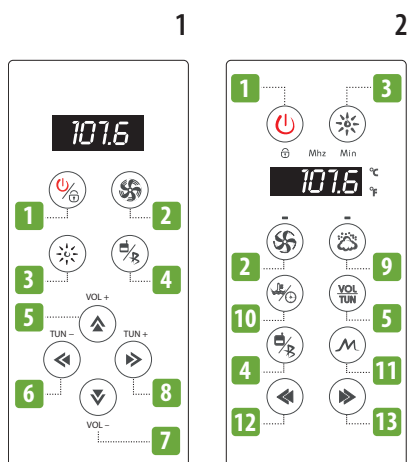

Allumer la cabine de douche; stand-by

■ Mettre sous tension moyennant l'interrupteur général situé en amont de la cabine de douche:

Bali shower

l'écran affiche un point lumineux indiquant que les fonctions peuvent être activées (état de stand-by).

Bali hammam

l'écran émet un signal acoustique indiquant que les fonctions peuvent être activées (état de stand-by).

Activer le panneau de contrôle



Bali shower

■ Si les 3 lignes (---), n'apparaissent pas sur l'afficheur, appuyer sur la touche « allumage/extinction » .

Bali hammam

■ Appuyer sur la touche "on / off" : l'afficheur indique la valeur de température de la zone-cabine (vous pouvez régler l'unité de mesure en degrés °C ou °F, voir le chapitre correspondant).

Remarque: après environ 60 minutes d'activation, la cabine de douche s'éteint automatiquement.

Tous les modèles

Une fois le tableau de commande allumé, le système d'éclairage est activé (la couleur de la lumière varie dans le temps selon une séquence préétablie).

■ Activer la fonction souhaitée avec la touche correspondante.

Time-out (verrouillage) du panneau de contrôle et relatif déverrouillage

■ Si aucune touche n'est enfoncée dans les 25-30 secondes, le panneau de contrôle est verrouillé:

Bali shower



Sur l'afficheur apparaît le message « **LOC** ».

Bali hammam

Le symbole du cadenas clignotera sur le panneau.

Tous les modèles

NB: la lumière, si activée avant le verrouillage, reste allumée.

■ Pour déverrouiller le panneau, maintenez le bouton "on / off"   enfoncé pendant quelques secondes.

Systeme d'éclairage



■ Pour allumer / éteindre la lumière, appuyez sur la touche .

■ Pour passer de la séquence de couleurs à la visualisation fixe de la couleur, appuyer sur la touche  (la lumière s'éteint), puis appuyer encore (la lumière s'allume avec une couleur fixe).

■ Pour changer la couleur, appuyer de manière répétée sur la touche  (d'abord la lumière s'éteint, puis elle s'allume avec une couleur différente ; agir de la même manière pour changer encore la couleur).

Après la dernière couleur fixe, la séquence de couleurs apparaît de nouveau.



Utiliser la radio



■ Pour allumer la radio, appuyer sur la touche  (sur l'afficheur apparaît la fréquence de la dernière station écoutée).

■ Pour changer de station agir comme suit :

Bali shower

- appuyer sur la touche « TUN+ »  ou « TUN- »  pour modifier (en plus ou en moins) la fréquence ;

- maintenir enfoncée la touche « TUN+ »  ou « TUN- »  pour syntoniser la radio sur la prochaine station disponible.

Bali hammam

- appuyer sur la touche  (sur le panneau le message « Mhz » clignote) ;

- appuyer sur la touche  ou  pour modifier (en plus ou en moins) la fréquence ;

- maintenir enfoncée la touche  pour mémoriser la fréquence configurée (sur l'afficheur apparaîtra le canal auquel elle a été attribuée, ex. 3ch) ;

- pour faire défiler les canaux relatifs aux fréquences mémorisées (de 1 à 8), appuyer sur la touche .

Bali shower/Bali hammam

■ Pour éteindre la radio (et passer à la fonction Bluetooth®), appuyer sur la touche  ; appuyer de nouveau sur celle-ci pour éteindre les deux fonctions.

Remarque : sur le mod. Bali hammam, si aucun dispositif Bluetooth® n'a encore été associé, apparaît le message d'erreur E6 (ce message pourrait apparaître même lorsque la connexion Bluetooth® est interrompue).

■ Pendant le fonctionnement de la radio, il est possible d'activer les autres fonctions (sauf le Bluetooth®).

Écouter la musique avec le Bluetooth®



■ Pour activer la fonction Bluetooth®, appuyer deux fois sur la touche  (la première fois la radio s'allume, la deuxième la fonction Bluetooth® est activée; si vous souhaitez passer de la radio à la fonction Bluetooth®, appuyez une fois sur).

■ Faites l'association (également appelée "appairage" ou "pairing") de votre appareil (lecteur MP3, smartphone) avec le système Bluetooth® de la cabine (identifié par l'abréviation

"SANJUN-MUSIC" - dans le modèle de Bali shower - ou l'abréviation "SANJUN_BT" - dans le modèle de Bali hammam).



Si requis, saisir le mot de passe 0000.

■ Si l'association a eu lieu, lorsque l'on sélectionne la fonction Bluetooth®, sur l'afficheur apparaît le message « bt » ; en cas contraire, répéter la procédure précédente.



■ Activer la reproduction de la musique du propre dispositif.

■ Pour sélectionner les chansons dans la playlist, procédez comme suit:

Bali shower

- appuyez sur la touche « TUN+ »  ou sur la touche « TUN- »  pour faire défiler la liste des plages disponibles.

Bali hammam



- appuyer sur la touche  (le message « bt » apparaît) ; puis agir sur les touches  ou  pour faire défiler la liste des morceaux disponibles.

■ Pendant le fonctionnement du Bluetooth®, il est possible d'activer les autres fonctions (sauf la radio).

■ Si souhaité, interrompre la connexion Bluetooth® du propre dispositif ou attendre environ 10 secondes après l'extinction de la cabine de douche (dans ce dernier cas, sur le dispositif la fonction bluetooth reste active).

Régler le volume

Bali shower

■ Appuyer sur la touche « VOL+ »  ou « VOL- »  pour augmenter ou diminuer le volume.

Bali hammam

■ Appuyer sur la touche  ou  pour augmenter ou diminuer le volume.

La régulation va d'un minimum de 0 à un maximum de 15 (db).

Le bain turc

(uniquement mod. Bali hammam)







■ Le distributeur de vapeur (présent dans la zone inférieure du panneau de la cabine de douche) peut être utilisé comme diffuseur olfactif.

Ouvrir le diffuseur et introduire un ou plusieurs sticks parfumés (se référer aux indications du fabricant). Puis refermer le diffuseur.

■ Appuyer sur la touche  pour allumer le bain turc (l'indicateur led correspondant s'allumera aussi).

La durée préconfigurée est de 45 minutes, tandis que la température est de 45 °C.

■ Pour modifier le temps d'utilisation, appuyer sur la touche  : lorsque le message « min » commence à clignoter, il est possible de modifier le temps d'utilisation de la fonction (d'un minimum de 1 minute à un maximum de 50 ; la valeur visualisée représente le temps actuellement configuré).

■ Appuyer de nouveau sur la touche  : lorsque le symbole « °C » commence à clignoter, il est possible de modifier la température d'utilisation moyennant la touche  ou .

 Le panneau de contrôle, unique pour les différents modèles, permet de configurer des valeurs comprises entre 25 et 60 °C. Sur ce modèle spécifique, les caractéristiques du générateur de vapeur ont été opportunément dimensionnées de manière à atteindre des températures qui en moyenne sont de 45-50°C max (avec température ambiante de 20°C et tension d'alimentation nominale).

Dans tous les cas, la durée d'utilisation du bain turc doit être adéquate au degré de sup-

portation de l'usager. Sortir immédiatement de la cabine de douche en cas de fatigue et/ou mal-être.

■ Il est possible d'interrompre le cycle en appuyant sur la touche  ; attendre environ cinq minutes avant d'éteindre l'interrupteur général, de manière à ce que le générateur de vapeur soit vidé.

 Il est conseillé de ne pas activer le ventilateur pendant le bain turc.

Changer l'unité de mesure de la température
(uniquement mod. Bali hammam)



■ Pour visualiser la température en degrés °C (ou degrés °F, et vice-versa), maintenir enfoncée la touche  jusqu'à obtenir la visualisation souhaitée.

Activer le ventilateur



■ Pour allumer / éteindre le ventilateur, appuyer sur la touche  (la led relative s'allume). Le ventilateur est situé sur la zone supérieure du panneau arrière.

 Il est conseillé de ne pas activer le ventilateur pendant le bain turc.

Cycle anti-calcaire
(uniquement mod. Bali hammam)

Afin de prévenir les problèmes dus à une possible formation de calcaire dans le générateur de vapeur, la cabine de douche est équipée d'une fonction qui permet de réduire la formation de toute incrustation.

 **Pour le nettoyage du générateur de vapeur, il est nécessaire d'effectuer le cycle anti-calcaire tous les 20-25 bains turcs environ.**

comment faire

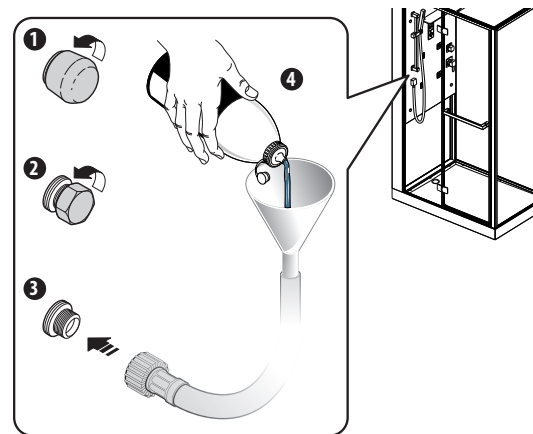
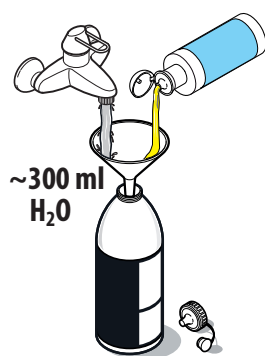

■ Préparer le mélange anti-calcaire (le récipient n'est pas fourni) en ajoutant à la quantité d'eau indiquée un désincrustant spécifique pour générateurs de vapeur (ex. acide citrique, se référer dans tous les cas aux indications du fabricant).

tout excès de liquide est évacué par le drain et le distributeur de vapeur



■ Retirer les bouchons de protection et visser sur l'ouverture indiquée le tuyau avec entonnoir (fourni) ; verser le mélange anti-calcaire dans le générateur de vapeur. Une fois l'opération terminée, retirer le tuyau et appliquer de nouveau les bouchons.

si la led continue à clignoter, cela signifie qu'il n'y a pas d'eau : vérifier que le robinet d'alimentation ne soit pas fermé. Dans tous les cas, une fois trois minutes écoulées depuis l'activation sans qu'il n'y ait de disponibilité d'eau, la fonction est interrompue

■ Maintenir enfoncée la touche  jusqu'à ce que sur l'afficheur apparaisse le message « cL » (en cas contraire, essayer d'éteindre et de rallumer le panneau de contrôle moyennant la touche on/off, puis maintenir de nouveau enfoncée la touche  jusqu'à ce que le message apparaisse).

Sortie de la cabine de douche et fermer la porte.

■ Le cycle anti-calcaire se déroule de la façon suivante :

- remplissage du générateur de vapeur (avec eau provenant de l'installation hydraulique) et successif chauffage de celle-ci pendant environ une minute ;
- attente d'environ une demi-heure, de manière à faire agir le désincrustant;

- chauffage du liquide pendant une demi-minute et ultérieure pause d'une demi-heure ;
- vidage du générateur de vapeur (*phase d'une durée d'environ trois minutes*) ;
- nouveau remplissage du générateur de vapeur et successif chauffage pendant environ deux minutes ;
- enfin, vidage du générateur et drainage de l'électrovanne (*phase d'une durée d'environ deux minutes*).





Pendant le cycle anti-calcaire, la vapeur et/ou partie du liquide bouillant présent dans le générateur pourrait sortir du distributeur présent dans la partie inférieure de la cabine de douche.

■ La fin du cycle anti-calcaire est signalée par l'extinction de la led située sur la touche, tandis que l'afficheur recommence à afficher la valeur de la température de la zone-cabine.

■ Il est possible d'interrompre le cycle en appuyant sur la touche  ; dans tous les cas, attendre cinq minutes avant d'éteindre l'interrupteur général, de manière à ce que le générateur de vapeur soit vidé et l'électrovanne drainée.

Notes générales

■ Si par inadvertance deux touches sont enfoncées au même instant, le panneau de contrôle pourrait temporairement se verrouiller : attendre quelques secondes afin que la fonctionnalité soit rétablie.

■ À la fin de l'utilisation, éteindre la cabine de douche en appuyant sur la touche « allumage/extinction »   .
Enfin, éteindre l'interrupteur général.

Messages d'erreur

(uniquement mod. Bali hammam)

La présence de dysfonctionnements et/ou de situations pouvant nécessiter de l'intervention d'un Centre d'Assistance Jacuzzi® est signalée sur l'afficheur, pendant environ 10 minutes, moyennant des sigles alphanumériques (en appuyant sur la touche  il est possible de supprimer de l'afficheur certains messages ; la condition d'erreur toutefois reste).

- Vérifier avant tout que la cabine de douche soit alimentée (interrupteur général allumé, installation électrique et hydraulique fonctionnant, etc.)

- Puis suivre les indications données pour chaque type d'anomalie et essayer d'éteindre et de rallumer la cabine de douche. Si l'anomalie persiste, contacter un Centre d'Assistance Jacuzzi®.

► **E2 - déclenchement du thermostat de sécurité**

- Contacter un Centre d'Assistance Jacuzzi®.

► **E3 - le temps disponible pour le remplissage d'eau dans le générateur de vapeur est écoulé**

- Vérifier que l'alimentation hydraulique ne soit pas fermée ou en panne ;

- Contacter un Centre d'Assistance Jacuzzi®.

► **E4 / E5 - sonde de température (et/ou relatif circuit) en panne**

- Contacter un Centre d'Assistance Jacuzzi®.

► **E6 - dispositif ou connexion Bluetooth® absente**

- Effectuer l'association d'un dispositif Bluetooth® et/ou vérifier qu'il soit connecté (se référer au chap. respectif) ;

- Vérifier que la connexion n'ait pas été interrompue (dispositif trop distant, chute momentanée du signal, etc.).

► **E7 - panne de l'électrovanne d'évacuation (voir aussi chap. « Entretien extraordinaire »)**

- Une inspection de la chaudière pourrait être nécessaire ; contacter un Centre d'Assistance Jacuzzi®.

Die manuellen Funktionen

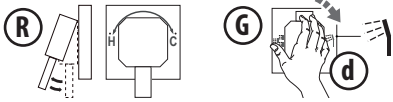

■ Es empfiehlt sich, die Wassertemperatur auf den gewünschten Wert einzustellen; greifen Sie dazu die Brause und stellen Sie den Einstellring (G) des Umstellers auf die Position (d). Ziehen Sie den Hebel der Mischbatterie (R), um Wasser laufen zu lassen, und drehen Sie ihn, um die Temperatur einzustellen.

■ Sobald das Wasser die gewünschte Temperatur hat, den Einstellring (G) auf die gewünschte Position stellen.

- Duschkopf
- Dusche
- Wasserfall
- vertikale Hydrojets



BEDIENFELD

■ Bali shower (1)

- 1: Ein-/Ausschalten;
- 2: Gebläse und zugehörige LED-Anzeige;
- 3: Beleuchtungssystem;
- 4: Radio/Bluetooth®;
- 5/7: Einstellung der Lautstärke;
- 6/8: regolazione frequenza radio;

■ Bali hammam (2)

- 1: Ein-/Ausschalten;
- 2: Gebläse und zugehörige LED-Anzeige;
- 3: Beleuchtungssystem;
- 4: Radio/Bluetooth®;
- 5: Einstellung der Lautstärke;/Funkfrequenz;
- 9: Dampfbad und relativ geführter Indikator;
- 10: Verordnung über das türkische Bad;
- 11: Radiofrequenzspeicherung;
- 12/13: Parametereinstellung;

Einschalten der Duschkabine; Standby

■ Schalten Sie die Versorgung mit Spannung mithilfe des Hauptschalters ein, der der Duschkabine vorgelagert ist:

Bali shower

Das Display zeigt einen Lichtpunkt an, der anzeigt, dass die Funktionen aktiviert werden können (Standby-Status).

Bali hammam

Das Display gibt ein akustisches Signal aus, das anzeigt, dass die Funktionen aktiviert werden können (Standby-Status).

Aktivierung des Bedienfeldes



Bali shower

■ Wenn auf dem Display nicht 3 Linien (---) angezeigt werden, drücken Sie die Taste „Ein-/Ausschalten“ (☰).

Bali hammam

■ Drücken Sie die "Ein / Aus" -Taste (☰): Das Display zeigt den Temperaturwert der Duschkabine an (Sie können die Maßeinheit in Grad °C oder °F einstellen, siehe entsprechendes Kapitel).

Hinweis: Nach ca. 60 Minuten nach der Aktivierung schaltet sich die Duschkabine automatisch aus.

Alle Modelle

Sobald das Bedienfeld eingeschaltet ist, wird das Beleuchtungssystem aktiviert (die Farbe des Lichts ändert sich im Laufe der Zeit gemäß einer vorher festgelegten Reihenfolge).

■ Aktivieren Sie dann die gewünschte Funktion mit der entsprechenden Taste.

Time-out (Sperrung) des Bedienfeldes und Aufhebung der Sperrung

■ Wenn innerhalb von ca. 25-30 Sekunden keine Taste gedrückt wird, wird das Bedienfeld gesperrt:

Bali shower

Auf dem Display erscheint die Anzeige „LOC“.

Bali hammam

Das Vorhängeschloss-Symbol blinkt auf dem Bedienfeld.

alle Modelle

NB: wenn das Licht vor der Sperre aktiv war, bleibt es an.

■ Um das Bedienfeld zu entsperren, halten Sie die Ein / Aus-Taste   für einige Sekunden gedrückt.

Beleuchtungssystem



■ Um das Licht ein- / auszuschalten, drücken Sie die Taste .

■ Um von der wechselnden Farbabfolge zur fixen Anzeige einer Farbe zu wechseln, drücken Sie die Taste  (das Licht geht aus) und drücken Sie sie dann erneut (das Licht geht an, wobei eine Farbe fix leuchtet).

■ Zum Ändern der Farbe drücken Sie wiederholt die Taste  (das Licht geht erst aus und dann mit einer anderen Farbe wieder an; gehen Sie genauso vor, um die Farbe erneut zu wechseln).

Nach der letzten Farbe folgt wieder die wechselnde Farbabfolge.



Verwendung des Radios





■ Zum Einschalten des Radios drücken Sie die Taste  (auf dem Display erscheint die Frequenz der zuletzt angehörten Senders).

■ Zum Auswählen eines anderen Senders gehen Sie wie folgt vor:

Bali shower

- Drücken Sie die Taste „TUN+“  oder „TUN-“  zum Variieren (Erhöhen oder Senken) der Frequenz;

- Halten Sie die Taste „TUN+“  oder „TUN-“  gedrückt, um das Radio auf den nächsten verfügbaren Sender einzustellen.

Bali hammam

- die Taste  drücken (am Bedienfeld blinkt die Anzeige „Mhz“);

- die Taste  oder  drücken, um die Frequenz zu verändern (erhöhen oder verringern);

- die Taste  gedrückt halten, um die eingestellte Frequenz zu speichern (auf dem Display erscheint der Kanal, dem sie zugewiesen wurde, z. B. 3ch);

- zum Durchblättern der Kanäle, die den gespeicherten Frequenzen zugewiesen sind (von 1 bis 8), die Taste  drücken.

Bali shower/Bali hammam

■ Zum Abschalten des Radios (und Wechseln zur Bluetooth®-Funktion) drücken Sie die Taste ; drücken Sie sie erneut, um beide Funktionen wieder abzuschalten.

Hinweis: Beim Mod. Bali hammam erscheint, wenn noch kein Bluetooth®-Gerät zugewiesen wurde, die Fehlermeldung E6 (diese Meldung könnte auch erscheinen, wenn die Bluetooth®-Verbindung unterbrochen ist).

■ Während des Betriebs des Radios können auch die anderen Funktionen aktiviert werden (mit Ausnahme der Bluetooth®-Funktion).

Musikhören via Bluetooth®



■ Zum Aktivieren der Bluetooth®-Funktion drücken Sie zweimal die Taste  (beim ersten Mal geht das Radio an, beim zweiten Mal wird die Bluetooth®-Funktion aktiviert; Wenn Sie vom Radio zur Bluetooth®-Funktion wechseln möchten, drücken Sie einmal).

■ Stellen Sie die Verbindung (auch "Pairing" genannt) Ihres Geräts (MP3-Player, Smartphone) mit dem Bluetooth®-System der Kabine her (identifiziert mit der Abkürzung "SANJUN-MUSIC" - im Bali shower-Modell - oder mit der Abkürzung "SANJUN_BT" - im Bali hammam-modell) vor.

Wenn erforderlich, geben Sie das Passwort 0000 an.

■ Wenn die Zuweisung erfolgreich war, erscheint bei Auswahl der Bluetooth®-Funktion auf dem Display die Meldung „bt“; anderenfalls den vorhergehenden Vorgang wiederholen.



■ Aktivieren Sie die Musikwiedergabe Ihres Gerätes.



■ Um die Titel in der Wiedergabeliste auszuwählen, gehen Sie wie folgt vor:

Bali shower

- Drücken Sie die Taste "TUN +" oder "TUN-"; um durch die Liste der verfügbaren Titel zu blättern.

Bali hammam

- die Taste  drücken (es erscheint die Anzeige „bt“); dann die Tasten  oder  drücken, um die Liste der verfügbaren Titel durchzublätern.



■ Zum Auswählen des nächsten Titels von der Playlist drücken Sie die Taste „TUN+“ . Zum Auswählen des vorhergehenden Titels drücken Sie die Taste „TUN-“ .

■ Während des Betriebs der Bluetooth®-Funktion können auch die anderen Funktionen aktiviert werden (mit Ausnahme der Radio-Funktion).

■ Wenn gewünscht, unterbrechen Sie die Bluetooth®-Verbindung von Ihrem Gerät oder warten Sie etwa 10 Sekunden nach Abschalten der Duschkabine (in letzterem Fall bleibt die Bluetooth-Funktion am Gerät aktiv).

Regulierung der Lautstärke

Bali shower

■ Drücken Sie die Taste „VOL+“  oder „VOL-“ , um die Lautstärke zu erhöhen oder zu verringern.

Bali hammam

■ Drücken Sie die Taste  oder  um die Lautstärke zu erhöhen oder zu verringern.

Die Regelung reicht von einem Minimum von 0 bis zu einem Maximum von 15 (db).

Das Dampfbad (nur Mod. Bali hammam)

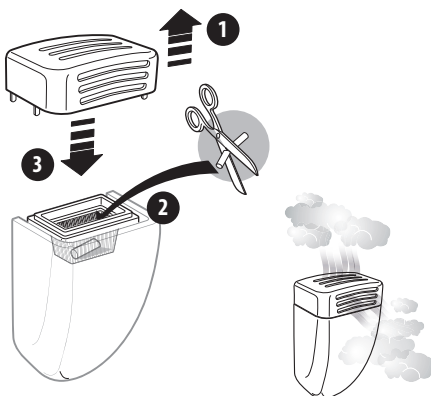





■ Der Dampfgenerator (der im unteren Bereich des Bedienfelds der Duschkabine vorhanden ist) kann als Duftdiffusor verwendet werden.

Den Spender öffnen und einen oder mehrere Duftsticks einsetzen (siehe dazu auch die Anweisungen des Herstellers). Den Spender wieder schließen.

■ Die Taste  drücken, um das Dampfbad einzuschalten (dabei geht auch die zugehörige LED an).

Die voreingestellte Dauer beträgt 45 Minuten und die Temperatur 45 °C.

■ Zum Verändern der Nutzungsdauer die Taste  drücken: Wenn die Anzeige „min“ zu blinken beginnt, kann die Nutzungsdauer der Funktion bearbeitet werden (von mindestens 1 Minute bis höchstens 50 Minuten; der angezeigte Wert steht für die aktuell eingestellte Zeit).

■ Erneut die Taste  drücken: Wenn das Symbol „°C“ zu blinken beginnt, kann die Nutzungstemperatur mithilfe der Taste  oder  bearbeitet werden.

 Das Bedienfeld, das allen Modellen gemein ist, gestattet das Einstellen der Werte zwischen 25 und 60 °C. An diesem speziellen Modell wurden die Eigenschaften des Dampfgenerators so gewählt, dass durchschnittliche Höchsttemperaturen von 45-50 °C erreicht werden (bei Umgebungstemperaturen von 20 °C und einer nominalen Versorgungsspannung).

In jedem Fall muss die Nutzungsdauer des Dampfbads daran angepasst werden, wie der Benutzer die Anwendung verträgt. Bei Ermüdungserscheinungen oder Unwohlsein die Duschkabine umgehend verlassen.

■ Es besteht die Möglichkeit, den Zyklus durch Drücken der Taste  zu unterbrechen; vor dem Abschalten des Hauptschalters ca. fünf Minuten warten, damit sich der Dampfgenerator leeren kann.

 Es wird empfohlen, das Gebläse während der Nutzung des Dampfbads nicht zu aktivieren.

Ändern der Maßeinheit der Temperatur

(nur Mod. Bali hammam)



■ Zum Anzeigen der Temperatur in Grad °C (oder Grad °F, und umgekehrt) die Taste  gedrückt halten, bis die gewünschte Maßeinheit erscheint.

Aktivieren des Gebläses



■ Um das Gebläse ein- / auszuschalten drücken Sie die Taste  (es geht die entsprechende LED an).

Das Gebläse befindet sich im oberen Bereich des hinteren Paneels.

 Es ist ratsam, den Ventilator während das Dampfbad nicht zu aktivieren.

Entkalkungszyklus

(nur Mod. Bali hammam)

Um Problemen infolge möglicher Kalkablagerungen im Dampfgenerator vorzubeugen, ist die Duschkabine mit einer Funktion ausgestattet, dank der etwaige Verkrustungen im Dampfessel verringert werden.

 **Zur Gewährleistung der Sauberkeit des Dampfgenerators muss ungefähr alle 20-25 Dampfbäder ein Entkalkungszyklus durchgeführt werden.**

Gebrauch

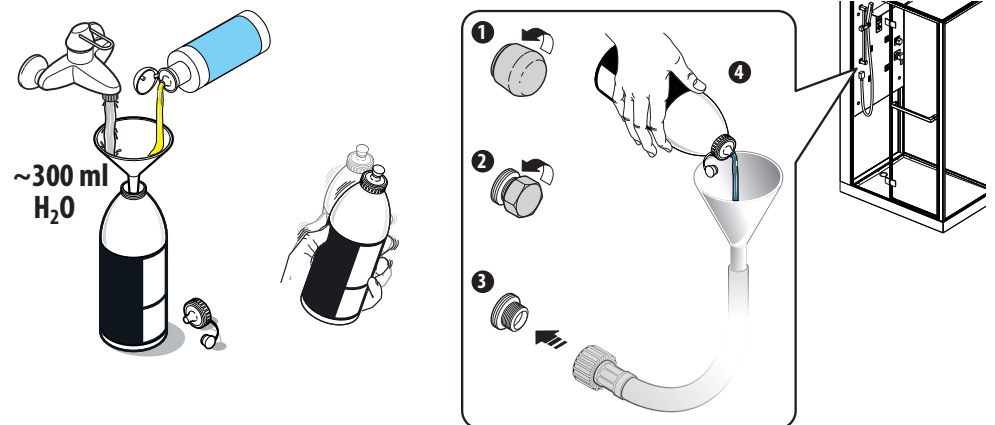

■ Die Entkalkungsmischung durch Zugabe der auf der Packung des jeweiligen Kalklösers für Dampfgeneratoren (z. B. Zitronensäure; in jedem Fall siehe Packungsanweisungen des Herstellers) angegebenen Wassermenge zubereiten (der Behälter wird nicht mitgeliefert).

Überschüssige Flüssigkeit wird durch den Abfluss und den Dampfpender ausgetragen



■ Die Schutzkappen entfernen und an der angegebenen Öffnung den Schlauch mit Trichter (mitgeliefert); festschrauben, dann die Entkalkungsmischung in den Dampfgenerator füllen.

Am Ende des Vorgangs den Schlauch abnehmen und die Kappen wieder anbringen.

■ Die Taste  gedrückt halten, bis auf dem Display die Anzeige „cL“ erscheint (anderenfalls versuchen, das Bedienfeld mithilfe der On/Off-Taste aus- und wieder einzuschalten, dann erneut die Taste  gedrückt halten, bis die Anzeige wieder verschwindet).

Die Duschkabine verlassen und die Tür schließen.

Der Entkalkungszyklus läuft wie folgt an:

- Befüllen des Dampfgenerators (mit Wasser aus der Leitung) und anschließendes Erhitzen

Wenn die LED weiter blinkt, bedeutet das, dass kein Wasser vorhanden ist: prüfen dass der Versorgungshahn nicht geschlossen ist. Die Funktion wird in jedem Fall unterbrochen, wenn drei Minuten nach der Aktivierung noch immer kein Wasser vorhanden ist

- desselben für etwa eine Minute;
- Wartezeit von etwa einer halben Stunde, damit der Kalklöser einwirken kann;
- Erhitzen der Flüssigkeit für eine halbe Minute und weitere Pause von einer halben Stunde;
- Leeren des Dampfgenerators (*diese Phase dauert etwa drei Minuten*);
- erneutes Befüllen des Dampfgenerators und anschließendes Erhitzen für etwa zwei Minuten;
- abschließend, Entleeren des Generators und Ablassen des Wassers aus dem Magnetventil (*diese Phase dauert etwa zwei Minuten*).





Während des Entkalkungszyklus kann es dazu kommen, dass Dampf und/oder ein Teil der kochend heißen Flüssigkeit im Generator aus der Düse im unteren Bereich der Dusche austritt.

■ Das Ende des Entkalkungszyklus wird durch das Abschalten der LED über der Taste angezeigt, während auf dem Display wieder der Wert der Temperatur des Kabinenbereichs erscheint.

■ Es besteht die Möglichkeit, den Zyklus durch Drücken der Taste  zu unterbrechen; vor dem Abschalten des Hauptschalters trotzdem ca. fünf Minuten warten, damit sich der Dampfgenerator und das Magnetventil leeren können.

Allgemeine Hinweise

■ Wenn versehentlich zwei Tasten gleichzeitig gedrückt werden, kann sich das Bedienfeld vorübergehend sperren: Warten Sie dann einfach einige Sekunden, bis es wieder funktioniert.

■ Schalten Sie die Duschkabine nach der Verwendung ab, indem Sie die Taste „Ein-/Ausschalten“   drücken.

Schalten Sie dann den Hauptschalter ab.

Fehlermeldungen (nur Mod. Bali hammam)

Das Vorhandensein von Betriebsstörungen und/oder Situationen, die den Eingriff einer Jacuzzi®-Kundendienststelle erfordern könnten, werden für eine Dauer von ca. 10 Minuten durch alphanumerische Codes auf dem Display angezeigt (durch Drücken der Taste  können einige Meldungen vom Display gelöscht werden; die Fehlerbedingung bleibt dabei aber bestehen).

- Prüfen Sie zunächst, dass die Duschkabine mit Strom versorgt ist (Hauptschalter an, Strom- und Wasserversorgung funktionieren usw.)

- Befolgen Sie dann die Anweisungen für die jeweilige Störung und versuchen Sie die Duschkabine aus- und wieder einzuschalten. Wenn die Anomalie weiterhin besteht, an eine Jacuzzi® Kundendienststelle wenden.

▶ **E2** - Eingriff des Sicherheitsthermostats

- Wenden Sie sich an eine Jacuzzi®-Kundendienststelle.

▶ **E3** - die verfügbare Zeit für das Befüllen des Dampfgenerators mit Wasser ist abgelaufen

- Prüfen, dass die Wasserzufuhr nicht geschlossen oder defekt ist;

- Wenden Sie sich an eine Jacuzzi®-Kundendienststelle.

▶ **E4 / E5** - Temperatursonde (und/oder zugehöriger Kreislauf) defekt

- Wenden Sie sich an eine Jacuzzi®-Kundendienststelle.

▶ **E6** - Bluetooth®-Gerät oder -Verbindung nicht vorhanden

- Die Zuweisung eines Bluetooth®-Geräts vornehmen und/oder prüfen, dass es angeschlossen ist (siehe das entsprechende Kap.);

- Prüfen, dass die Verbindung nicht unterbrochen ist (Gerät zu weit entfernt, vorübergehende Abnahme der Stärke des Signalempfangs usw.).

▶ **E7** - Defekt am Ablass-Magnetventil (siehe auch das Kap. „Außerordentliche Wartung“)



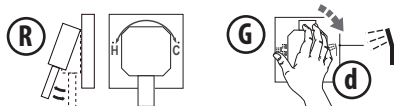

- Es könnte die Inspektion des Heizkessels erforderlich sein; wenden Sie sich an eine Jacuzzi®-Kundendienststelle.

Las funciones manuales



■ Es recomendable regular la temperatura del agua al valor deseado, tomando la ducha de mano y poniendo el anillo (G) del desviador en la posición (d). Tire de la palanca del mezclador (R) para que salga el agua y gírela para regular la temperatura.

■ Cuando el agua esté a la temperatura deseada, gire el anillo (G) hasta la posición deseada.

-  cascada
-  ducha
-  cascada
-  hidrojete verticales

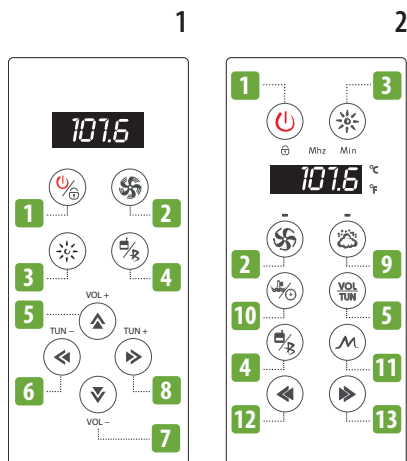

PANEL DE CONTROL

■ Bali shower (1)

- 1: encendido/apagado;
- 2: ventilador e indicador LED relacionado;
- 3: sistema de iluminación;
- 4: radio/Bluetooth®;
- 5/7: ajuste de volumen;
- 6/8: regulación frecuencia radio;

■ Bali hammam (2)

- 1: encendido/apagado;
- 2: ventilador e indicador LED relacionado;
- 3: sistema de iluminación;
- 4: radio/Bluetooth®;
- 5: ajuste de volumen/frecuencia de radio;
- 9: baño turco y indicador relativo led;
- 10: regulación del baño turco;
- 11: almacenamiento de radiofrecuencia;
- 12/13: ajuste de parámetros;

Encender la cabina de ducha; stand-by

■ Conecte la corriente con el interruptor general situado línea arriba de la cabina de ducha:

Bali shower

en la pantalla aparecerá un punto luminoso, lo que indica que las funciones se pueden activar (*estado de stand-by*).

Bali hammam

la pantalla emite una señal acústica que indica que las funciones se pueden activar (*estado de stand-by*).

Bali shower

■ Si la pantalla no muestra los 3 guiones (---), pulse el botón "encendido/apagado"  .

Bali hammam

■ Presione la tecla "on / off"  : la pantalla muestra el valor de temperatura de la cabina de ducha (*puede configurar la unidad de medida en grados °C o °F, consulte el capítulo correspondiente*).

Nota: después de aproximadamente 60 minutos de la activación, el cuadro de ducha se apaga automáticamente.

Todos los modelos

Una vez que se enciende el panel, el sistema de iluminación se activa (el color de la luz cambia con el tiempo según un orden preestablecido).

■ A continuación active la función deseada con el botón correspondiente.

Time-out (bloqueo) del panel de control y desbloqueo

■ Si no se pulsa ningún botón en unos 25-30 segundos, el panel de control se bloquea:

Bali shower

La pantalla muestra el mensaje "LOC".

Bali hammam

El símbolo del candado parpadeará en el panel.

Tous les modèles

NB: si la luz estaba activada antes del bloqueo, permanece encendida.

■ Para desbloquear el panel, presione el botón "on / off" durante unos segundos  .

Sistema de iluminación



■ Para encender / apagar la luz, presione el botón .

■ Para cambiar de la secuencia de colores al color fijo, pulse el botón  (la luz se apagará) y vuelva a pulsarlo (la luz se encenderá con un color fijo).

■ Para cambiar de color, pulse varias veces el botón  (primero se apagará la luz y luego se encenderá con un color distinto; siga el mismo procedimiento para volver a cambiar de color). Después del último color fijo, se pasa de nuevo a la secuencia de colores.





Utilizar la radio







■ Para encender la radio, pulse el botón  (en la pantalla aparecerá la frecuencia de la última emisora sintonizada).

■ Para cambiar de emisora siga estos pasos:

Bali shower

- pulse el botón "TUN+"  o "TUN-"  para modificar la frecuencia (aumentándola o reduciéndola);
- mantenga pulsado el botón "TUN+"  o "TUN-"  para sintonizar la radio en la próxima emisora disponible.

Bali hammam

- pulse el botón  (en el panel parpadeará el mensaje "Mhz");
- pulse el botón  o  para modificar la frecuencia (aumentándola o reduciéndola);
- mantenga pulsado el botón  para memorizar la frecuencia seleccionada (en la pantalla aparecerá el canal al que se ha asignado; por ej. 3ch);
- para desplazarse por los canales de las frecuencias memorizadas (de 1 a 8), pulse el botón .

Bali shower/Bali hammam

■ Para apagar la radio (y cambiar a la función Bluetooth®) pulse el botón ; vuelva a pulsarlo para desactivar ambas funciones.

Nota: en el mod. Bali hammam, si aún no se ha emparejado ningún dispositivo Bluetooth®, aparece el mensaje de error E6 (este mensaje también podría aparecer si se interrumpe la conexión Bluetooth®).

■ Durante el funcionamiento de la radio se pueden activar las demás funciones (excepto el Bluetooth®).

Escuchar música con el Bluetooth®



■ Para activar la función Bluetooth®, pulse dos veces el botón  (la primera vez se enciende la radio, la segunda se activa la función Bluetooth®; Si desea cambiar de la radio a la función Bluetooth®, presione una vez).

■ Asociar ("emparejar" o "pairing") su dispositivo (reproductor de MP3, smartphone) al sistema Bluetooth® de la cabina ducha (identificado con la abreviatura "SANJUN-MUSIC" - en el modelo de Bali shower - o con la abreviatura "SANJUN_BT" - en el modelo de Bali hammam).

Si se le solicita, introduzca la contraseña 0000.

■ Si se ha realizado correctamente el emparejamiento, al seleccionar la función Bluetooth® la pantalla muestra el mensaje "bt"; en caso contrario, repita el procedimiento anterior.



■ Active la reproducción de la música desde su dispositivo.

■ Para seleccionar canciones de la lista de reproducción, sigue estos pasos:

Bali shower

- Presione la tecla "TUN+" (▶) o "TUN-" (◀) para desplazarse por la lista de pistas disponibles.

Bali hammam

- pulse el botón  (aparece el mensaje "bt"); a continuación, pulse los botones  o  para desplazar la lista de las canciones disponibles.

■ Para seleccionar la siguiente pista de la lista de reproducción, pulse el botón "TUN+" .



Para seleccionar la pista anterior, pulse el botón "TUN-" .

■ Durante el funcionamiento del Bluetooth® se pueden activar las demás funciones (excepto la radio).

■ Cuando lo desee, interrumpa la conexión Bluetooth® desde su dispositivo o espere unos 10 segundos después de apagar la cabina de ducha (en este último caso, la función Bluetooth permanece activada en el dispositivo).

Ajustar el volumen

Bali shower

- Pulse el botón "VOL+"  o "VOL-"  para subir o bajar el volumen.

Bali hammam

- Pulse el botón  o  para subir o bajar el volumen.

La regulación varía de un mínimo de 0 a un máximo de 15 (db).

El baño turco (solo mod. Bali hammam)







■ La boca de suministro de vapor (situada en la zona inferior del panel de la cabina de ducha) se puede utilizar como difusor de esencias aromáticas.

Abra el dispensador e introduzca uno o varios palillos perfumados (consulte también las instrucciones del fabricante). A continuación cierre el dispensador.

■ Pulse el botón  para encender el baño turco (se encenderá también el led indicador correspondiente).

La duración predeterminada es de 45 minutos, y la temperatura de 45 °C.

■ Para modificar el tiempo de uso, pulse el botón : cuando el mensaje "min" empieza a parpadear, se puede ajustar el tiempo de uso de la función (desde un mínimo de 1 minuto hasta un máximo de 50; el valor indicado representa el tiempo programado actualmente).

■ Vuelva a pulsar el botón : cuando el símbolo "°C" empieza a parpadear, se puede modificar la temperatura de uso con el botón  o .

 El panel de control, específico para cada modelo, permite definir valores de entre 25 y 60 °C. En este modelo concreto, el generador está dimensionado expresamente para alcanzar temperaturas que rondan, de media, los 45-50 °C máx. (a una temperatura ambiente de 20 °C y con tensión de alimentación nominal).

En cualquier caso, la duración de uso del baño turco debe adecuarse al grado de to-

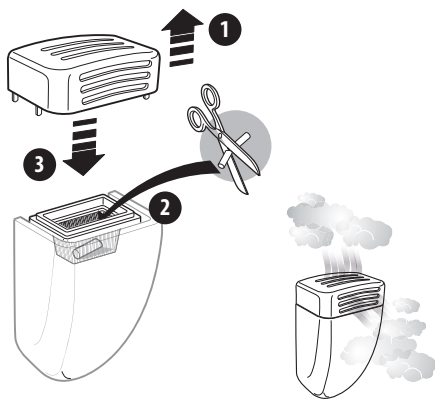

lencia del usuario. Salga inmediatamente de la cabina de ducha si siente fatiga o malestar.

■ Se puede interrumpir el ciclo pulsando el botón ; espere unos cinco minutos antes de apagar el interruptor general, para que se vacíe el generador de vapor.

 Se recomienda no activar el ventilador durante el baño turco.

Cambiar la unidad de medida de la temperatura

(solo mod. Bali hammam)



■ Para ver la temperatura en grados °C (o grados °F, y viceversa), mantenga pulsado el botón  hasta que aparezca la unidad deseada.

Activar el ventilador



■ Para encender / apagar el ventilador, pulse el botón  (se encenderá el led correspondiente).

El ventilador está situado en la zona superior del panel trasero.

 Es aconsejable no activar el ventilador durante el baño turco.

Ciclo antical

(solo mod. Bali hammam)

Para evitar los problemas que puede causar la formación de cal en el generador de vapor, la cabina de ducha posee una función que permite reducir la formación de posibles incrustaciones

 **Para la limpieza del generador de vapor, es necesario realizar el ciclo antical cada 20-25 baños turcos aproximadamente.**

Cómo se hace

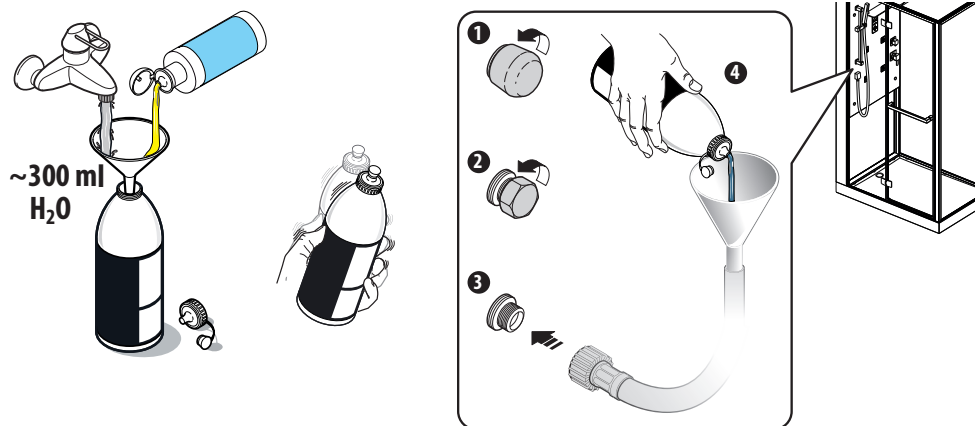

■ Prepare la mezcla antical (el recipiente no viene incluido) añadiendo a la cantidad de agua indicada desincrustante específico para generadores de vapor (por ej. ácido cítrico; consulte de todos modos las instrucciones del fabricante).

cualquier exceso de líquido se descarga a través del drenaje y el dispensador de vapor



■ Quite los tapones de protección y enrosque en la abertura indicada el tubo con embudo (incluido); luego vierta la mezcla antical dentro del generador de vapor. Una vez terminada la operación, quite el tubo y vuelva a colocar los tapones.

si el led sigue parpadeando, significa que no hay agua: compruebe que la llave de paso de la alimentación esté abierta. En cualquier caso, si tras la activación pasan tres minutos sin que haya agua disponible, la función se interrumpe

■ Mantenga pulsado el botón  hasta que aparezca en la pantalla el mensaje "cL" (en caso contrario, pruebe a apagar y encender el panel de control con el botón on/off, y mantenga pulsado de nuevo el botón  hasta que aparezca el mensaje). Salga de la cabina de ducha y cierre la puerta.

■ El ciclo antical se lleva a cabo de la siguiente manera:
- llenado del generador de vapor (con agua procedente de la instalación hidráulica), seguido de calentamiento del agua durante aproximadamente un minuto;

- espera de aproximadamente media hora para permitir que actúe el desincrustante;
- calentamiento del líquido durante medio minuto y otra pausa de media hora;
- vaciado del generador de vapor (*esta fase dura unos tres minutos*);
- nuevo llenado del generador de vapor, seguido de calentamiento durante unos dos minutos;
- por último, vaciado del generador y drenaje de la electroválvula (*esta fase dura unos dos minutos*).





Durante el ciclo antical, el vapor y/o parte del líquido en ebullición contenido en el generador podría salir por la boca de suministro situada en la parte inferior de la cabina de ducha.

■ El final del ciclo antical se indica con el apagado del led situado sobre el botón, y la pantalla vuelve a mostrar el valor de la temperatura de la zona de la cabina.

■ Se puede interrumpir el ciclo pulsando el botón ; de todos modos, espere cinco minutos antes de apagar el interruptor general, para que se vacíe el generador de vapor y se drene la electroválvula.

Notas generales

■ Si se pulsan a la vez los dos botones por error, el panel de control podría bloquearse temporalmente; espere unos segundos hasta que se restablezca el funcionamiento.

■ Después del uso, apague la cabina de ducha pulsando el botón "encendido/apagado"  .

A continuación, apague el interruptor general.

Mensajes de error (solo mod. Bali hammam)

Si se producen fallos de funcionamiento y/o situaciones que puedan hacer necesaria la intervención de un Centro de Asistencia de Jacuzzi®, se indican en la pantalla, durante unos 10 minutos, con códigos alfanuméricos (pulsando el botón  se pueden borrar ciertos mensajes de la pantalla; sin embargo, la situación de error persiste).

- En primer lugar, compruebe que la alimentación de la cabina de ducha esté conectada (interruptor general encendido, instalaciones eléctrica e hidráulica funcionando, etc.)

- Luego siga las indicaciones proporcionadas para cada tipo de fallo y pruebe a apagar y encender la cabina de ducha. Si el fallo persiste, póngase en contacto con un Centro de Asistencia de Jacuzzi®.

▶ **E2** - disparo del termostato de seguridad

- Póngase en contacto con un Centro de Asistencia de Jacuzzi®.

▶ **E3** - se ha agotado el tiempo disponible para la carga del agua en el generador de vapor

- Asegúrese de que la alimentación del agua no esté cerrada o averiada;

- Póngase en contacto con un Centro de Asistencia de Jacuzzi®.

▶ **E4 / E5** - sonda de temperatura (y/o circuito correspondiente) averiada

- Póngase en contacto con un Centro de Asistencia de Jacuzzi®.

▶ **E6** - dispositivo o conexión Bluetooth® ausente

- Empareje un dispositivo Bluetooth® y/o compruebe que esté conectado (consulte el cap. correspondiente);

- Compruebe que no se haya interrumpido la conexión (dispositivo demasiado alejado, pérdida momentánea de la señal, etc.).

▶ **E7** - avería en la electroválvula de descarga (consulte también el cap. "Mantenimiento extraordinario")



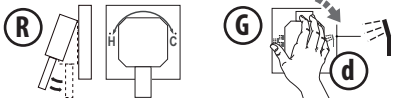

- Podría ser necesario realizar una inspección de la caldera; póngase en contacto con un Centro de Asistencia de Jacuzzi®.

Ручные функции



■ Рекомендуется регулировать температуру воды на желаемое значение, для этого следует взять ручной душ и сместить круглую гайку (G) девиатора в положение (d). Нажать рычаг смесителя (R) для подачи воды и повернуть для регулировки температуры.

■ При достижении желаемой температуры воды, повернуть круглую гайку (G) в желаемое положение

-  душевая головка
-  душ
-  водопад
-  вертикальные гидромассажные струи



ПАНЕЛЬ УПРАВЛЕНИЯ

■ Bali shower (1)

- 1: включение/выключение;
- 2: вентилятор и соответствующий светодиодный индикатор;
- 3: система освещения;
- 4: радио/Bluetooth®;
- 5/7: регулировка громкости;
- 6/8: регулировка радиочастоты;

■ Bali hammam (2)

- 1: включение/выключение;
- 2: вентилятор и соответствующий светодиодный индикатор;
- 3: система освещения;
- 4: радио/Bluetooth®;
- 5: регулировка громкости/радиочастоты;
- 9: турецкая баня и светодиодный индикатор;
- 10: регулирование турецкой бани;
- 11: хранение радиочастот;
- 12/13: настройка параметров;

Включение душевой кабины в режиме ожидания

■ Подать напряжение посредством главного выключателя, расположенного перед душевой кабиной:

Bali shower

на дисплее отображается световое пятно, указывающее, что функции могут быть активированы (*статус режима ожидания*).

Bali hammam

на дисплее отображается акустический сигнал, указывающий, что функции могут быть активированы (*статус режима ожидания*).

Активировать панель управления



Bali shower

■ Если на дисплее не отображаются 3 линии (---), следует нажать кнопку "включения/выключения" .

Bali hammam

■ Нажмите кнопку «On/ Off»: На дисплее отображается значение температуры душевой кабины (*вы можете установить единицу измерения в градусах °C или °F, см. Соответствующую главу*).

Примечание: примерно через 60 минут после активации душевая кабина автоматически отключается.

Все модели

Когда панель включена, система освещения активируется (цвет света изменяется со временем в соответствии с заданным порядком).

■ Затем включить желаемую функцию соответствующей кнопкой.

Истечение лимита времени (блокировка) панели управления и соответствующая разблокировка

■ Если не нажимается какая-либо кнопка в течение 25-30 секунд, происходит блокировка панели управления:

Bali shower



на дисплее отображается надпись "LOC".

Bali hammam

На панели будет мигать символ замка.

все модели

Подсветка, если она была активирована до блокировки, остается включенной.

■ Чтобы разблокировать панель, нажмите кнопку   в течение нескольких секунд (на дисплее снова отображается ---).

Система освещения.



■ Чтобы включить / выключить свет, нажмите кнопку .

■ Для перехода от режима цветовой последовательности до визуализации цветов в фиксированном режиме, следует нажать кнопку  (свет выключается), а затем нажать ее вновь (свет включается фиксированным цветом).

■ Для изменения цвета, следует неоднократно нажать кнопку  (сначала свет выключается, затем включается другим цветом; действовать таким же образом для повторного изменения цвета). После последнего фиксированного цвета, вновь отображается последовательность цветов.





Использование радио







■ Для включения радио следует нажать кнопку  (на дисплее отображается частота последней прослушиваемой станции).

■ Для смены станции следует действовать следующим образом:

Bali shower

- нажать кнопку "TUN+"  или "TUN-"  для изменения (в любом направлении) частоты на значения;
- удерживать кнопку "TUN+"  или "TUN-"  для настройки радио на следующую станцию.

Bali hammam

- нажать кнопку  (на панели будет мигать надпись "Mhz");
- нажать кнопку  или  для изменения (на увеличение или уменьшение) частоты;
- удерживать кнопку  для сохранения заданной частоты (на дисплее отображается заданный канал, например, 3 канал);
- для прокручивания каналов, соответствующих сохраненной частоте (от 1 до 8), следует нажать кнопку .

Bali shower / Bali hammam

■ Для выключения радио (и перехода к функции Bluetooth®) нажать кнопку ; удерживать ее для выключения обеих функций.

Примечание: в мод. Bali hammam, если еще не было выполнено спаривание какого-либо устройства Bluetooth®, появляется сообщение ошибки E6 (данное сообщение может появиться также в случае прерывания соединения Bluetooth®).

■ При функционировании радио можно включить другие функции (за исключением Bluetooth®).

■ Для включения функции Bluetooth®, следует два раза нажать кнопку  (первый раз включается радио, второй раз активируется функция Bluetooth®; если вы хотите переключиться с радио на функцию Bluetooth®, нажмите один раз).

Прослушивание музыки с Bluetooth®



■ Свяжите («pairing») вашего устройства (MP3-плеер, смартфон) с системой Bluetooth® в каюте (обозначается аббревиатурой «SANJUN-MUSIC» - в модели Bali shower - или с аббревиатурой «SANJUN_BT» - в модели Bali hammam).

Если запрашивается пароль, ввести 0000.

■ В случае успешной операции спаривания, при выборе функции Bluetooth®, на дисплее отображается надпись "bt"; в противном случае, следует повторить предыдущую процедуру.

■ Включить режим воспроизведения музыки собственного устройства.

■ Чтобы выбрать песни в списке воспроизведения, выполните следующие действия:

Bali shower

- нажмите клавишу "TUN+" (▶) или "TUN-" (◀) для прокрутки списка доступных дорожек.

Bali hammam

- нажать кнопку  (появляется надпись "bt"); затем нажать на кнопки (▶) или (◀) для прокручивания списка доступных треков.

■ При функционировании Bluetooth® можно включить другие функции (за исключением радио).

■ При необходимости, можно прервать соединение Bluetooth® с собственным устройством или подождать приблизительно 10 секунд после выключения душевой кабины (в последнем случае на устройстве функция Bluetooth® остается включенной).

Регулировка громкости

Bali shower

- Нажимать кнопку "VOL+" (▲) или "VOL-" (▼) для увеличения или уменьшения громкости.

Bali hammam

- Нажмите кнопку (▶) или (◀) для увеличения или уменьшения громкости.

Регулировка колеблется от минимума от 0 до максимум 15 (дБ).

■ Паровая форсунка (предусмотренная в нижней зоне панели душевой кабины) может использоваться как ароматический диффузор.

Открыть диспенсер и вставить один или несколько ароматизаторов (также см. указания изготовителя). Затем закрыть диспенсер.

■ Нажать кнопку  для включения турецкой бани (также включается соответствующий светодиодный индикатор).

Заданная длительность составляет 45 минут, в то время как температура 45 °C.

■ Для изменения рабочего времени нажать кнопку : когда надпись "мин." начинает мигать, можно изменить рабочее время функции (от минимума 1 минуты до максимума 50; отображенное значение представляет заданное в данный момент время).

■ Вновь нажать кнопку : когда символ "°C" начинает мигать, можно изменить рабочую температуру посредством кнопки (▶) или (◀).

 Панель управления, одинаковая для разных моделей, позволяет устанавливать значения в пределах от 25 до 60 °C. На этой модели характеристики парогенератора были соразмерены соответствующим образом для достижения температуры, которая в среднем составляет макс. 45-50°C (при температуре окружающей среды 20°C и номинальном напряжении питания).

Турецкая баня (только мод. Bali hammam)

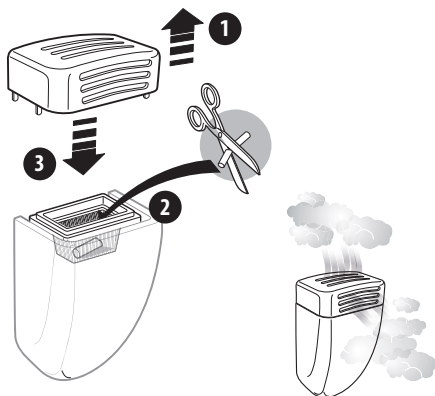

В любом случае, длительность применения турецкой бани должна соответствовать степени переносимости пользователя. Следует незамедлительно выйти из душевой кабины в случае усталости и/или плохого самочувствия.

■ МОЖНО прервать цикл, нажимая кнопку ; подождать приблизительно пять минут до выключения главного выключателя, таким образом, чтобы опустошить парогенератор.

 Рекомендуется не включать вентилятор при функционировании турецкой бани.

Изменение единицы измерения температуры (только мод. Bali hammam)



■ Для визуализации температуры в градусах °C (или градусах °F, и наоборот) следует удерживать кнопку  до желаемой визуализации.

Включение вентилятора



■ Для включения / выключения вентилятора нажать кнопку  (загорается соответствующий светодиод).

Вентилятор расположен в верхней зоне задней панели.

 Не рекомендуется включать вентилятор во время турецкой бани.

Цикл против накипи (только мод. Bali hammam)

как пользоваться

Для предупреждения проблем, вызванных возможным образованием накипи в парогенераторе, душевая кабина оснащена функцией, которая позволяет уменьшить образование отложений.

 **Для очистки парогенератора, необходимо выполнять цикл против накипи приблизительно каждые 20-25 циклов турецкой бани.**

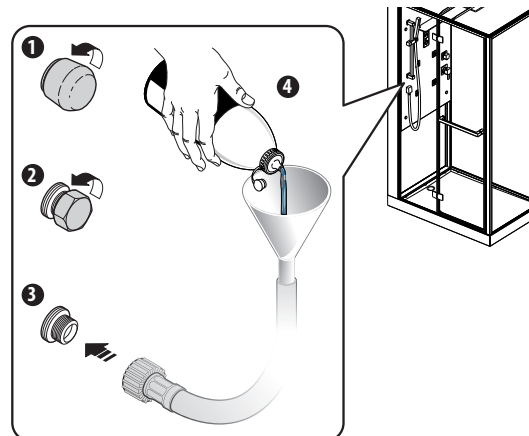
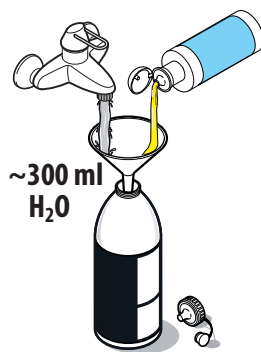

■ Подготовить смесь против накипи (емкость не предоставляется), добавляя в указанное количество воды специальное средство от накипи для парогенераторов (например, лимонная кислота, см. указания производителя).

любая избыточная жидкость
выпускается через сливное со-
единение и парогенератор



■ Убрать защитные пробки и закрутить на указанном отверстии трубку с воронкой (в комплектации); затем залить смесь против накипи в парогенератор. После завершения операции, убрать трубку и вновь установить пробки.

если светодиод продолжает
мигать, это значит, что нет
воды: проверить, что кран подачи
не закрыт. В любом случае, по
истечении трех минут с мо-
мента активации, без наличия
воды, функция прерывается

■ Удерживать кнопку  до появления на дисплее надписи "cL" (в противном случае, попытаться выключить и вновь включить панель управления посредством кнопки on/off, затем вновь удерживать кнопку  до появления надписи). Выйти из душевой кабины и закрыть дверь.

■ Цикл против накипи осуществляется следующим образом:
- наполнение парогенератора (водой, поступающей из гидравлической системы) и ее последующий нагрев в течение приблизительно одной минуты;
- ожидание приблизительно в течение получаса, таким образом, чтобы обеспечить

воздействие средства от накипи;

- нагрев жидкости в течение полуминуты и получасовая пауза;
- опустошение парогенератора (фаза длительностью около трех минут);
- новое заполнение парогенератора и последующий нагрев в течение около двух минут;
- наконец, опустошение генератора и слив электроклапана (фаза длительностью около двух минут).





В течение цикла против накипи пар и/или часть кипящей жидкости, присутствующей в парогенераторе, могут выйти из форсунки, предусмотренной в нижней части душевой кабины.

■ Завершение цикла против накипи сигнализируется выключением светодиода, расположенного над кнопкой, в то время как на дисплее отображается значение температуры зоны душевой кабины.

■ МОЖНО прервать цикл, нажимая кнопку ; в любом случае, подождать приблизительно пять минут до выключения главного выключателя, таким образом, чтобы опустошить парогенератор и дренировать электроклапан.

Общие примечания

■ Если ненамеренно нажимаются две кнопки одновременно, панель управления может временно заблокироваться, следует подождать несколько секунд для восстановления функции.

■ При завершении использования, выключить душевую кабину, нажимая кнопку "включения/выключения"  .

Затем выключить главный выключатель.

Сообщения ошибки (только мод. Bali hammam)

Наличие неисправностей и/или ситуаций, которые могут потребовать вмешательства Сервисного Центра Jacuzzi®, отображается на дисплее, в течение около 10 минут, посредством буквенно-цифровых обозначений (нажимая кнопку , можно удалить с дисплея некоторые сообщения, в любом случае, остается условие ошибки).

- В первую очередь, проверить питание душевой кабины (главный выключатель включен, электрическая и гидравлическая система функционируют и т.д.)

- Затем следовать указаниям, предоставленным для каждого типа аномалии, попытаться выключить и вновь включить душевую кабину. Если проблема не устраняется, связаться с сервисным центром Jacuzzi®.

▶ **E2** - срабатывание защитного термостата

- Связаться с сервисным центром Jacuzzi®.

▶ **E3** - время для наполнения воды в парогенератор истекло

- Проверить, что гидравлическая система не закрыта или повреждена;

- Связаться с сервисным центром Jacuzzi®.

▶ **E4 / E5** - температурный датчик (и/или соответствующий контур) неисправен

- Связаться с сервисным центром Jacuzzi®.

▶ **E6** - устройство или соединение Bluetooth® отсутствует

- Выполнить спаривание устройства Bluetooth® и/или проверить его подсоединение (см.соответствующую главу);

- Проверить, что соединение не прервано (слишком удаленное устройство, моментальное падение сигнала и т.д.).

▶ **E7** - неисправность электроклапана слива (также см.главу "Внеплановое обслуживание") - Может возникнуть необходимость в проверке котла; связаться с Сервисным Центром Jacuzzi®.

**JACUZZI EUROPE S.p.A.**

S.S. Pontebbana, km 97,200
33098 Valvasone Arzene (PN) ITALIA
Tel + 39 0434 859111 • Fax + 39 0434 85278
Via Copernico 38 • 20125 Milano (MI) • Italia
Tel. +39 02 8725 9325
www.jacuzzi.eu • info@jacuzzi.eu

Jacuzzi Spa & Bath Ltd

Woodlands • Roysdale Way
Euroway Trading Estate • BD4 6ST • Bradford • West Yorkshire • UK
Ph. +44 (0)1274 471888
www.jacuzzi.co.uk • retailersales@jacuzziemea.com

Jacuzzi Whirlpool GmbH

Humboldtstr. 30/32 • D-70771 Leinfelden-Echterdingen • Deutschland
Tel. +49 (0)711 93324740 • Fax +49 (0)711 93324750
www.jacuzzi.de • info-de@jacuzzi.eu

Jacuzzi France s.a.s.

8, route de Paris • 03305 Cusset • France
Tél. +33 (0)4 70 30 90 50 • Fax +33 (0)4 70 97 41 90
www.jacuzzi.fr • info@jacuzzi-france.com

Jacuzzi Bathroom España, SL

C/Comte Urgell, 252 local 4 • 08036 Barcelona • España
Tel. +34 93 2385031 • Fax +34 93 2385032
www.jacuzzi.es • info-es@jacuzzi.eu

I dati e le caratteristiche non impegnano la Jacuzzi Europe S.p.A., che si riserva il diritto di apportare tutte le modifiche ritenute opportune senza obbligo di preavviso o di sostituzione

The data and characteristics indicated do not oblige Jacuzzi Europe, who reserves the right to make the necessary changes they feel opportune without forewarning or substitution

Les caractéristiques indiquées, n'engagent pas la Jacuzzi Europe, qui se réserve le droit d'apporter toutes les modifications qu'elle jugera opportune sans obligation de préavis ou de remplacement

Die Angaben sind für Jacuzzi Europe nicht bindend. Änderungen, die dem Fortschritt dienen, halten wir uns vor

Los datos y características indicadas no comprometen a Jacuzzi Europe que se reserva el derecho de aportar todas las modificaciones que considere oportunas sin obligación de preaviso o de sustitución

Приведенные данные и характеристики являются для фирмы Jacuzzi Europe S.p.A. необязательными. Фирма оставляет за собой право внесения всех тех изменений, которые будут признаны необходимыми, без обязательства предварительного уведомления или замены.



JACUZZI EUROPE S.p.A. • all rights reserved • JULY 2018



take care and live
RECYCLE !